

# Atlantic'S NEOS

## Manuel d'utilisation



FRÉQUENCE  
433MHZ



MICRO  
D'ÉCOUTE



TRANSMETTEUR  
COMPATIBLE ADSL



IMMUNITÉ  
ANIMAUX



ASSISTANCE VOCALE  
EN FRANÇAIS



Disponible sur  
App Store

Disponible sur  
Google play





Atlantic'S vous remercie de la confiance que vous accordez à ses produits et est ravi de vous compter parmi les nouveaux utilisateurs de la centrale d'alarme NEOS. Vous bénéficiez d'une série exclusive « Atlantic'S NEOS » issue de plusieurs années de recherches et d'études.

Atlantic'S met tout son savoir-faire dans la conception et la production de systèmes afin de vous garantir un haut niveau de performance et une modularité exceptionnelle, tout en conservant une utilisation simple et intuitive.

Pour garantir votre sécurité, Atlantic'S utilise uniquement des composants électroniques reconnus pour leur fiabilité et le respect des normes de qualités et environnementales les plus exigeantes. L'assemblage, est réalisé par des équipes dotées de plus de 23 années d'expérience. Les techniciens Atlantic'S contrôlent et veillent à la qualité afin de vous garantir un niveau de sécurité optimal.

Atlantic'S, c'est aussi plus de 50 ingénieurs en recherche et développement qui innovent pour assurer votre confort.

Seule la marque Atlantic'S vous garantit une fiabilité et une qualité optimale. Si vous avez un doute sur l'origine des produits ou leur possible contrefaçon, merci par avance de bien vouloir nous en informer par courrier à l'adresse suivante :

**Atlantic'S**  
2/4 avenue André Reinson  
33300 Bordeaux  
[contact@atlantics.fr](mailto:contact@atlantics.fr)

## Table des matières

<b>Descriptif</b> .....	<b>4</b>
Fonctionnalités .....	4
Principales fonctionnalités .....	4
Fonctionnalités avancées .....	4
Codes et paramètres par défaut .....	5
Descriptif de la centrale .....	6
Indications visuelles .....	6
Significations des pictogrammes de la centrale .....	6
Pictogrammes de l'écran LCD .....	7
<b>Installation et connexion</b> .....	<b>8</b>
Raccordement électrique .....	8
Raccordement téléphonique .....	8
Raccordement analogique .....	8
Raccordement ADSL .....	9
Raccordement d'un périphérique filaire .....	10
Raccordement d'une sirène filaire .....	11
Raccordement d'un détecteur filaire .....	11
Raccordement d'un boîtier de commande filaire .....	12
Mise sous tension et arrêt de la centrale .....	12
<b>Menu administrateur</b> .....	<b>13</b>
Accès au menu administrateur .....	13
Navigation dans le menu administrateur .....	13
Plan du menu administrateur .....	14
<b>Enregistrement et effacement des périphériques sans fil</b> .....	<b>15</b>
Enregistrement d'une télécommande et/ou d'un clavier déporté .....	16
Effacement d'une télécommande et/ou d'un clavier déporté .....	17
Enregistrement d'un détecteur .....	17
Effacement d'un détecteur .....	18
Enregistrement et effacement d'une sirène .....	19
Enregistrement d'un carillon .....	19
Enregistrement d'un module de contrôle domotique .....	20
Enregistrement et effacement des autres périphériques .....	20
<b>Réglages du système</b> .....	<b>21</b>
Renseignement du type de détecteur .....	21
Paramétrage des périphériques filaires .....	23
Réglage des détecteurs liés .....	24
Paramétrages des sirènes .....	26
Réglage de la durée du signal d'alarme .....	26
Indication d'armement sur sirène .....	26
Renseignement du type d'alarme par détecteur .....	27
Réglage du type de sirène d'alarme d'urgence .....	27
Réglage de la date et de l'heure .....	28
Réglage des délais d'entrée et de sortie .....	28
Enregistrement des numéros d'appels .....	29
Effacement des numéros d'appels .....	30
Activation/désactivation du mot de passe lors d'un appel de la centrale .....	30
Réglage des cycles d'appels téléphoniques .....	31
Réglage des cycles d'alarme .....	31
Réglage du port de sortie programmable .....	32

## Table des matières

Réglages avancés .....	33
Réglage du code utilisateur .....	33
Réglage du code administrateur.....	33
Enregistrement d'un message personnalisé.....	34
Réglage du nombre de sonnerie(s) entrante(s).....	34
Réglage de l'alarme de rupture de ligne téléphonique .....	35
Réglage du temps d'écoute .....	35
Réglage de l'alarme de coupure d'alimentation électrique .....	36
Réglage du contrôle des ouvrants .....	37
Réglage de l'autoprotection des détecteurs sans fil .....	37
Réglage de l'intervalle entre les tests des détecteurs .....	38
Réglage de l'armement forcé.....	38
Réglage centre de télésurveillance.....	39
Installation et mise en service du système .....	42
Fixation de la centrale .....	43
Fixation des périphériques .....	43
Mise sous tension de la centrale .....	43
Tests du système.....	43
Utilisation .....	45
Opérations de base .....	45
Armement total.....	45
Armement partiel.....	45
Désarmement.....	45
Alarme agression.....	45
Armement et désarmement automatique .....	46
Action des touches d'accès rapide .....	47
Réception et gestion d'une alerte par téléphone via ligne RTC ou ADSL .....	50
Contrôle du système à distance par téléphone via ligne RTC / ADSL .....	50
Consultation du journal des événements.....	51
Effacement du journal des événements.....	51
Options avancées .....	52
Alertes multiprotocoles.....	52
Maintenance .....	54
Remplacement des piles des périphériques.....	54
Retour aux réglages d'usine par défaut.....	54
Entretien.....	54
Limites de garantie .....	55
Spécifications techniques .....	56
Consignes de sécurité.....	57
Déclaration de conformité.....	58
Plan de zone .....	59
Notes utiles .....	60

## Fonctionnalités

### Principales fonctionnalités

---

- Assistance vocale en français.
- Clavier tactile.
- Réglage du volume grâce à une molette placée à l'arrière de la centrale.
- Écran LCD rétro éclairé et indicateurs visuels d'état (zone de déclenchement, type d'alarme...).
- Transmission téléphonique DTMF vers fixe et mobile.
- Micro d'écoute.
- Gestion à distance par téléphone.
- Huit zones filaires permettant le raccordement de périphériques.
- Trente deux zones sans fil permettant d'enregistrer jusqu'à 32 périphériques plus 1 carillon.
- Huit zones sans fil permettant d'enregistrer des télécommandes et des claviers.
- Une zone sans fil permettant d'enregistrer un nombre illimité de sirènes.
- Chaque zone est indépendante et paramétrable pour une personnalisation du délai d'entrée ou de sortie de 1 à 255 secondes.
- Trois modes de réglage de l'alarme pour chaque détecteur : sirène audible continue, sirène intermittente, alarme silencieuse.
- Enregistrement automatique ou par code d'identification des détecteurs.
- Message d'alerte personnalisable de 15 secondes.
- Quatre numéros préenregistrables.
- Compatibilité ligne fixe, box ADSL.
- Compatibilité avec les protocoles de transmission (ID contact ADEMCO) vers les centres de télésurveillance.
- Port pour carte SD (maintenance et mise à jour uniquement).
- Mode veille.
- Sortie 12 volts sur port programmable.
- Alertes multi-protocoles personnalisables.

### Fonctionnalités avancées

---

- Alarme de rupture de ligne téléphonique.
- Alarme antivandalisme sur la centrale, les détecteurs et les sirènes.
- Alerte de batterie faible de la centrale, des détecteurs, sirènes, claviers, etc.
- Seize codes utilisateur et un code administrateur personnalisables.
- Un port de sortie programmable paramétrable selon 5 événements.
- Liaison de trois paires de détecteurs.
- Scénarios d'intrusion programmables.

## Fonctionnalités

### Codes et paramètres par défaut

---

- Code administrateur : 012345
- Code utilisateur : 1234
- Délai d'entrée et de sortie : 10 secondes.
- Temps de télésurveillance : 10 secondes.
- Nombre de cycles d'alarme : 5
- Nombre de sonneries entrantes avant prise en charge : 7
- Alarme de rupture de ligne téléphonique activée.
- Sonnerie de confirmation d'armement total désactivée.
- Rapport d'armement et de désarmement au centre de télésurveillance CMS désactivé.
- Mise en marche et arrêt automatique du système désactivé.
- Durée entre les cycles d'inspection du centre de télésurveillance paramétrée à 0.
- Déclenchement de sirène en cas d'alerte périmétrique, intrusion, incendie, gaz...
- Répertoire des numéros de téléphones d'alerte vide.
- Test automatique de communication des zones filaires et sans fil.
- Alarme agression en mode silencieux.

Les paramètres par défaut conviennent à la grande majorité des utilisateurs. Ils sont totalement modifiables. Avant d'entreprendre une personnalisation des paramètres de votre système, lire attentivement la notice.

# Descriptif

## Descriptif de la centrale

Sous l'écran LCD rétro éclairé se situent 4 touches de commandes rapides qui possèdent chacune deux fonctions distinctes :

Dans le menu administrateur, ces touches permettent de naviguer dans le système avec les fonctions « retour, haut, bas, confirmer ». Pour accéder à la navigation dans le menu administrateur « cf. Navigation dans le menu administrateur p. 13 ».



## Indications visuelles

### Significations des pictogrammes de la centrale













	Armé		Armement / Retour
	Désarmé		Armement partiel / Haut
	Défaut		Désarmement / Confirmer
	Alarme		Journal / Bas



## Indications visuelles

### Pictogrammes de l'écran LCD

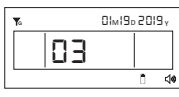
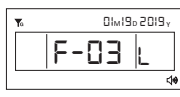
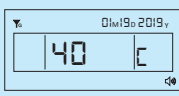
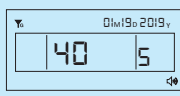
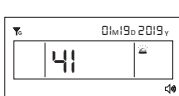
L'écran affiche grâce à des icônes les indications d'état du système ainsi que les zones d'alertes.

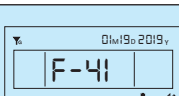
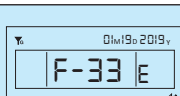
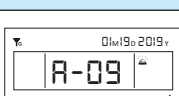
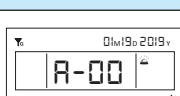
Pictogramme	Signification	Pictogramme	Signification
	Désarmé		Armement total
	Armement partiel		Alarme
	Symbole fixe: <i>Ligne téléphonique active</i> Symbole clignotant: <i>Défaut ligne téléphonique</i>		Communication CMS établie
	Batterie chargée		Batterie faible
	Signal GSM (Fonction non disponible)		Communication téléphonique en cours (Fonction non disponible)
	Batterie faible d'un détecteur		Perte de signal radio Problème de communication
	Problème de boucle / contrôle de zone (C)		Problème de court-circuit (S)
	Alarme suite à un problème sur l'anti-vandalisme de la sirène (Uniquement sur MD-329R et MD-334R)		Zone du détecteur sans fil en défaut
	Batterie faible sur sirène		Zone du détecteur filaire en défaut
	Zone du détecteur en alarme		Zone de la centrale en alarme

## Installation et connexion

Ouvrir le carton et vérifier son contenu. S'il manque un élément : contacter votre revendeur.

### Raccordement électrique

Sans le brancher au secteur, connecter le transformateur fourni sur la fiche Power de la centrale.

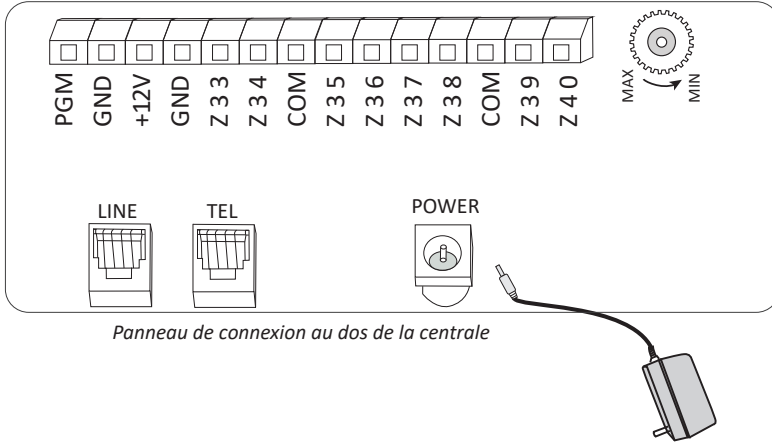

### Raccordement téléphonique

#### Raccordement analogique

Pour une ligne RTC classique, dite analogique, connecter le câble RJ11 fourni avec la centrale à la prise téléphonique murale et dans le connecteur « line » de la centrale.

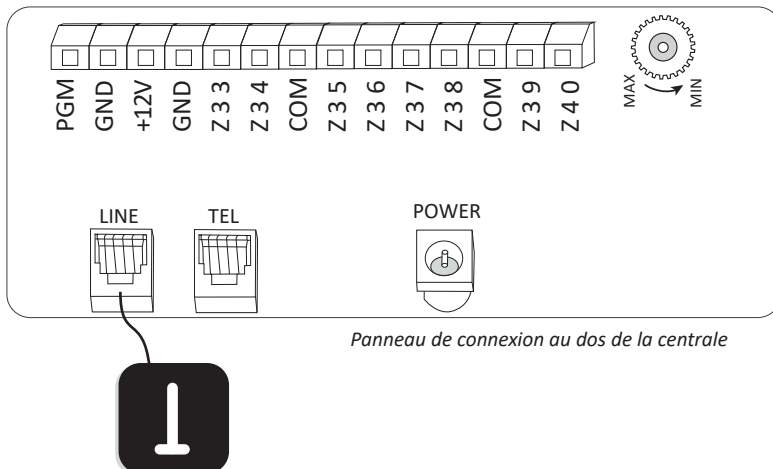

## Raccordement téléphonique

### Raccordement ADSL

Pour une ligne numérique utilisant un modem ADSL :

- Raccorder la centrale à la box ADSL avec le câble RJ11 fourni. Insérer le câble RJ11 dans le connecteur TEL de la box ADSL et dans le connecteur LINE de la centrale.
- Raccorder la centrale au téléphone. Insérer le câble RJ11 dans le connecteur TEL de la centrale et raccorder au poste téléphonique.

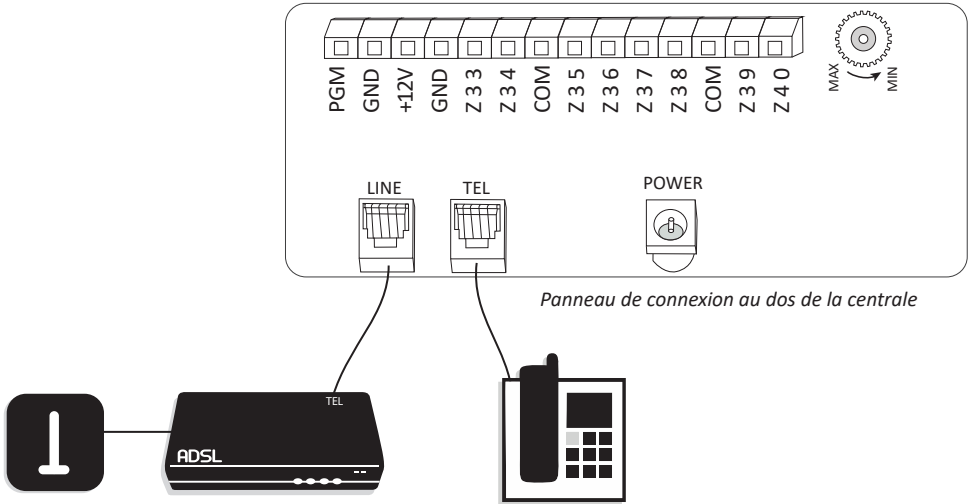

### Raccordement d'un périphérique filaire

La centrale NEOS fonctionne avec des périphériques sans fil, mais il est possible d'y raccorder des périphériques filaires spécifiques (zone à clé, sirène, détecteur...) ou issus d'une ancienne installation.

Par défaut les entrées filaires sont désactivées. Pour installer un périphérique filaire il faut d'abord activer les détecteurs filaires « cf. Renseignement du type de détecteur p. 22 ».

**Une connexion filaire de zone est constituée de deux ports :**

Un port positif « Z » (Z33, Z34, Z35, Z36, Z37, Z38, Z39 ou Z40) et un port négatif associé nommé « COM » (commun).

Pour les zones 33, 34, 35, 36 le port « COM » associé à la zone est situé entre le port Z34 et le port Z35.

Pour les zones 37, 38, 39 et 40 le port « COM » associé à la zone est situé entre le port Z38 et le port Z39.

La centrale peut alimenter un module filaire dont la puissance n'excède pas 3 V et 100 mA.

Au-delà opter pour une alimentation externe du périphérique.

Attention, une alimentation électrique non appropriée peut endommager irrémédiablement votre système. En cas de doute contacter votre revendeur.

De plus, la centrale NEOS dispose d'une sortie 12 V permanente de 100 mA et d'un port de sortie programmable.

Il existe trois méthodes de connexion filaire : la connexion en mode ouvert « NO », la connexion en mode fermé « NC » et la connexion avec résistance en fin de ligne « EOL ». Dans le cas d'une connexion « EOL », il convient d'utiliser les résistances fournies dans le pack (10 k $\Omega$ ).

La connexion « EOL » permet une connexion en mode fermé ou ouvert selon que la résistance sera placée en série ou en parallèle. Avec une résistance en parallèle, la centrale réagira comme un mode ouvert (NO). Avec une résistance en série, la centrale réagira comme un mode fermé (NC).

Pour un branchement en mode fermé (NC) ou ouvert (NO), il ne faut pas utiliser de résistance.

Il convient de paramétrer la centrale en fonction du type de boucle, « cf. Type de boucle filaire p. 23 ».

**Attention :** Pour plus d'informations contacter votre revendeur.

## Raccordement d'un périphérique filaire

### Raccordement d'une sirène filaire

Le raccordement d'une sirène filaire à la centrale se fait sur les borniers dédiés qui sont marqués « PGM » pour le port positif et « GND » pour le port négatif.

En mode de fonctionnement normal le port de sortie programmable ne délivre aucun courant. Pour que ce port délivre du courant en cas de déclenchement d'alarme, il faut le paramétrer dans le menu administrateur « cf. Réglage du port de sortie programmable p. 32 ».

Une fois paramétré, en cas de déclenchement d'alarme un courant continu de 12 V est alors émis durant toute la durée de l'alerte.

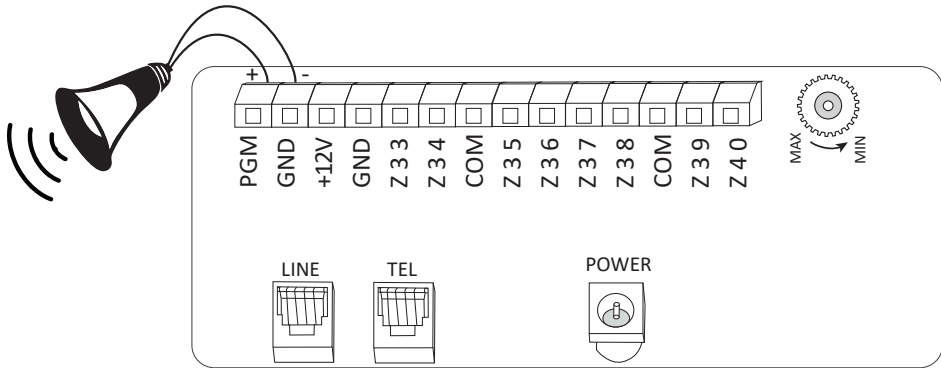

Panneau de connexion au dos de la centrale

### Raccordement d'un détecteur filaire

Les entrées filaires sont désactivées par défaut.

**Pour relier un détecteur filaire il faut :**

1. Le raccorder au bornier sur une des entrées de Z33 à Z40 et au port COM associé « cf. Schéma p. 12 ».
2. L'activer en renseignant un type de détecteur « cf. Renseignement du type de détecteur p. 22 ».

Si une entrée filaire non câblée est activée par erreur, l'écran LCD affiche le numéro de la zone concernée suivi du statut F, (armement total impossible, annonce vocale « échec de l'opération, zone perturbation »).

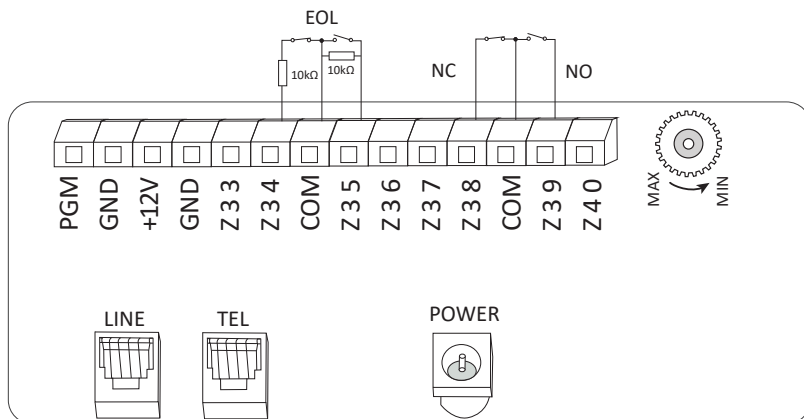

Panneau de connexion au dos de la centrale

### Raccordement d'un boîtier de commande filaire

Pour armer ou désarmer la centrale (armement total), vous pouvez utiliser un boîtier de commande filaire, comme par exemple un interrupteur à clé.

Pour installer un boîtier de commande filaire se reporter au chapitre « cf. Raccordement d'un périphérique filaire p. 10 ».

Le boîtier de commande filaire se connecte sur une entrée filaire en mode fermé (NC) ou ouvert (NO) et fonctionne uniquement en mode armement total.

Il convient de lui attribuer le type zone à clé 7 « cf. Renseignement du type de détecteur p. 22 ».

### Mise sous tension et arrêt de la centrale

Brancher le transformateur fourni au secteur.

Lorsque la centrale est reliée sur secteur, la batterie de secours intégrée à la centrale se charge automatiquement. Si l'alimentation principale est déconnectée, la batterie de secours prend immédiatement le relais. Lorsque la charge de la batterie de secours devient inférieure à 8,5 volts, le système se met automatiquement hors tension.

Pour éteindre la centrale, débrancher le transformateur de l'alimentation secteur, presser la touche OFF [#] durant 3 secondes, puis composer votre code utilisateur (1234 par défaut) et valider par #.

## Menu administrateur

Le menu administrateur permet à l'utilisateur de modifier l'ensemble des paramètres de la centrale et du système d'alarme.

Les modifications enregistrées en mode administrateur sont permanentes même en cas de mise hors tension de la centrale, sauf la date et l'heure.

En cas d'erreur d'enregistrement d'un paramètre il convient de reprogrammer le paramètre concerné.

**Attention :** En cas de perte du code administrateur il faudra effectuer un renvoi du produit au service après-vente de votre revendeur pour réinitialisation.

### Accès au menu administrateur



**La centrale doit être désarmée avant de rentrer dans le mode administrateur.**

Pour désarmer : Saisir le code utilisateur (1234 par défaut) et valider pas [#].

1. Appuyer 3 secondes sur la touche Réglage [\*].
2. Entrer le code administrateur (012345 par défaut).
3. Valider en appuyant sur [#]



### Navigation dans le menu administrateur

1. Pour confirmer : touche [#] du pavé numérique ou .
2. Pour revenir au menu précédent ou sortir du menu administrateur : touche .
3. Pour naviguer dans le menu : touche [HAUT] et [BAS]. La centrale énonce les opérations possibles et/ou celles à effectuer.
4. A chaque pression sur une touche du clavier, la centrale d'alarme Atlantic'S NEOS délivre un message vocal en français. La centrale indique également la validation ou l'échec des opérations.
5. Le menu administrateur se ferme automatiquement après 4 minutes d'inactivité. Il faut s'identifier avec le code administrateur pour y accéder à nouveau.

# Menu administrateur

## Plan du menu administrateur

### 1 - Définir vos mots de passe

- 1 - Changer votre code administrateur
- 2 - Changer votre code utilisateur

### 2 - Réglage centre de télésurveillance

- 1 - Réglage du 1<sup>er</sup> n° de téléphone du centre de télésurveillance
- 2 - Réglage du 2<sup>nd</sup> n° de téléphone du centre de télésurveillance
- 3 - Réglage du n° d'utilisateur
- 4 - Réglage du nombre de cycles d'appels vers le centre de télésurveillance
- 5 - Réglage de l'intervalle du test de communication avec le centre de télésurveillance

### 3 - Réglage des numéros d'appel

- 1 - Réglage du 1<sup>er</sup> numéro de téléphone
- 2 - Réglage du 2<sup>e</sup> numéro de téléphone
- 3 - Réglage du 3<sup>e</sup> numéro de téléphone
- 4 - Réglage du 4<sup>e</sup> numéro de téléphone
- 5 - Réglage du nombre de cycles d'appels
- 6 - Activation / désactivation du mot de passe lors de l'appel de la centrale

### 4 - Réglages options système

- 1 - Réglage de la date et de l'heure
- 2 - Réglage du délai d'entrée
- 3 - Réglage du délai de sortie
- 4 - Réglage du temps de sonnerie de la sirène

### 4 - Réglages options système

- 5 - Réglage du nombre de sonneries entrantes avant prise en charge par la centrale d'alarme
- 6 - Réglage de l'intervalle entre les tests des détecteurs
- 7 - Réglage de l'indication d'armement / désarmement sur sirène
- 8 - Réglage du rapport d'armement vers le CMS\*\*
- 9 - Autres réglages
  - 1 - Réglage du type de sirène d'alarme d'urgence
  - 2 - Réglage de la durée d'alerte après perte d'alimentation
  - 3 - Réglage du contrôle des ouvrants
  - 4 - Réglage de l'autoprotection des détecteurs
  - 5 - Réglage de l'armement forcé
  - 6 - Réglage de l'alarme de rupture de ligne téléphonique
  - 7 - Réglage des cycles d'alarme
  - 8 - Réglage du temps d'écoute
  - 9 - Réglage de l'alerte de coupure d'alimentation

### 5 - Enregistrement et suppression des périphériques sans fil

- 1 - Enregistrement et suppression des télécommandes
- 2 - Enregistrement et suppression des détecteurs
- 3 - Enregistrement et suppression des modules domotiques
- 4 - Enregistrement et suppression des sirènes
- 5 - Enregistrement et suppression d'un carillon

\* MDP = Mot de passe

\*\* CMS = Centre de télésurveillance



## Plan du menu administrateur

### 6 - Gestion des périphériques sans fil et filaires

- 1 - Renseignement du type de détecteur
- 2 - Renseignement du type de sirène par détecteur
- 3 - Renseignement du type de boucle de détecteur filaire
- 4 - Réglage du temps de réponse des détecteurs filaire
- 5 - Réglage des détecteurs liés

### 7 - Paramétrage du système

- 1 - Programmation de l'armement automatique
- 2 - Enregistrer un message personnalisé
- 3 - Ecouter le message personnalisé
- 4 - Réglage du port de sortie programmable
- 5 - Effacer le journal des événements
- 6 - Retour aux paramètres par défaut

### 9 - Réglages des options avancées

Se reporter au manuel d'utilisation p. 52

# Enregistrement et effacement des périphériques sans fil

Pour accéder au menu d'enregistrement/effacement d'un périphérique sans fil :

1. Appuyer 3 secondes sur [\*].
2. Entrer le code administrateur (012345 par défaut).
3. Valider en appuyant sur [#].
4. Presser [5].
5. Valider en appuyant sur [#].

Il existe deux méthodes d'enregistrement d'un périphérique :

1. L'enregistrement par le signal (reconnaissance automatique du matériel) détaillé dans ce manuel.
2. L'enregistrement par le code d'identification de l'élément (contacter votre revendeur pour plus de détails).

## Enregistrement d'une télécommande et/ou d'un clavier déporté

Une télécommande ou un clavier sans fil s'enregistrent de manière identique.

Les télécommandes Atlantic'S s'enregistrent automatiquement par leur signal.

Lorsque la centrale demande d'enregistrer la télécommande, appuyer sur l'un des boutons de la télécommande pour que le diode s'allume.

Il est possible d'enregistrer jusqu'à huit télécommandes ou claviers sans fils.

Par exemple pour enregistrer la première télécommande :

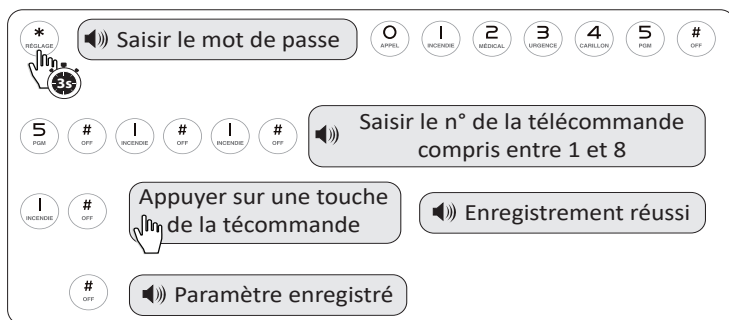

Il est possible d'enregistrer plusieurs télécommandes en cascade, par exemple :

Après la confirmation par double BIP et message vocal de l'enregistrement de la première télécommande, la centrale affiche le numéro 2. En appuyant sur [#] la zone 2 est validée pour l'activation d'une nouvelle télécommande et ainsi de suite pour les télécommandes suivantes.

**Attention** : La télécommande d'urgence PB-201R s'enregistre exceptionnellement comme un détecteur « cf. Enregistrement d'un détecteur p. 17 » pour plus d'informations.

# Enregistrement et effacement des périphériques sans fil

## Effacement d'une télécommande et/ou d'un clavier déporté

En premier lieu consulter le manuel de la télécommande ou du clavier déporté pour prendre en compte toutes les informations nécessaires et revenir ensuite sur cette page.

Par exemple pour effacer la première télécommande :

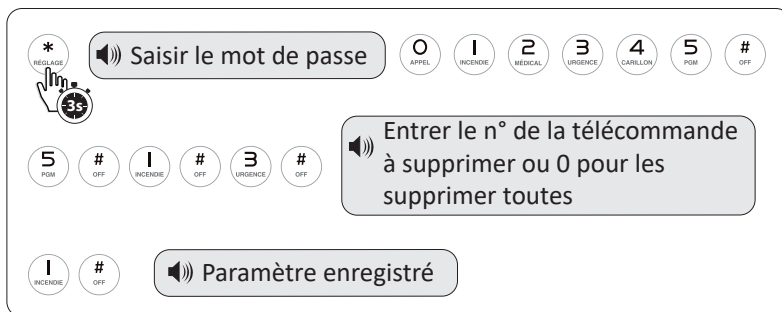

## Enregistrement d'un détecteur

En premier lieu consulter le manuel du détecteur pour prendre en compte toutes les informations nécessaires et revenir ensuite sur cette page.

### Attention :

- Chaque zone ne peut accueillir qu'un seul et unique détecteur (zone 01 = détecteur 01, zone 02 = détecteur 02, etc...).
- Avant de procéder à l'enregistrement des détecteurs, la ou les sirènes doivent être associés « cf. Enregistrement et effacement d'une sirène p. 19 » pour effectuer l'opération si nécessaire puis revenir sur cette page.
- Avant de procéder à l'enregistrement des détecteurs, désactiver en premier lieu l'autoprotection des détecteurs « cf. Réglage de l'autoprotection des détecteurs sans fil p. 37 ». L'autoprotection ne sera à réactiver qu'une fois l'installation complète et définitive du système et des accessoires.

### Pour accéder au menu d'enregistrement/effacement d'un périphérique sans fil :

1. Appuyer 3 secondes sur [\*]
2. Entrer le code administrateur (012345 par défaut)
3. Valider en appuyant sur [#]
4. Presser [5]
5. Valider en appuyant sur [#]
6. Presser [2]
7. Valider en appuyant sur [#]

Généralement la distance maximale de transmission d'un détecteur avec la centrale est de 150 mètres en champ libre. Tester la bonne communication du détecteur avant son installation finale (fixation) en procédant à un test de détection. « cf. Test de détection p. 43 » (le détecteur doit être fermé).

Pour couvrir de longues distances ou en cas de perte de signal il est conseillé d'installer un répéteur de signal Atlantic'S PB205-R.

# Enregistrement et effacement des périphériques sans fil

Par exemple, pour enregistrer pour le 1er détecteur :

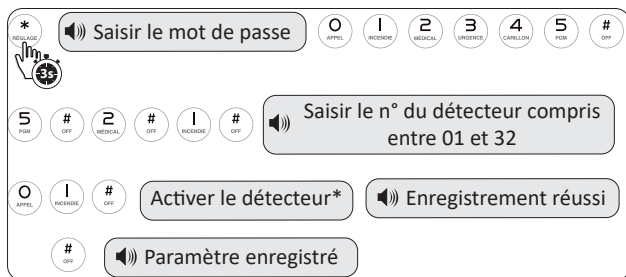

Appuyer 4 fois sur la touche  (retour) de la centrale pour revenir à l'écran principal.

**Attention** : Le détecteur enregistré doit être refermé dès que l'enregistrement est réussi pour éviter tout déclenchement intempestif.

*\*Pour activer les détecteurs :*

- DO-443R : insérer les piles.
- DM-443R : insérer la pile, attendre quelques secondes et secouer légèrement le détecteur.
- MD-210R / MD-211R : insérer la pile.
- MD-212R : insérer la pile.
- MC-335R : insérer la pile. Maintenir appuyé le ressort d'autoprotection pendant 3 secondes puis relâcher.
- 7380R DMT : insérer les piles. Maintenir appuyée la lamelle d'autoprotection pendant 3 secondes puis relâcher.
- MD-2018R : insérer la pile et secouer légèrement le détecteur.
- MD-209R : insérer les piles.
- MD-230R : insérer les piles et brancher la sonde. Immerger la sonde dans un verre d'eau.
- MD-2000R : appuyer sur la touche d'enregistrement (le détecteur doit être alimenté).
- DM-448R : insérer les piles. Maintenir appuyé le ressort d'autoprotection pendant 3 secondes puis relâcher.
- FT-89R(S) : connecter la batterie. Maintenir appuyé le ressort d'autoprotection pendant 3 secondes puis relâcher.
- PB-201R : presser le bouton rouge jusqu'à allumage de la LED.

Il est possible d'enregistrer plusieurs détecteurs en cascade, par exemple :

Après la confirmation par double BIP et message vocal de l'enregistrement d'un détecteur à l'emplacement 01 la centrale affiche le numéro 02. En appuyant sur [#] l'emplacement 02 est validé pour l'activation d'un nouveau détecteur.

Lorsque les détecteurs sont enregistrés, il faut paramétrer le type de détecteur. Se rendre à « cf. Renseignement du type de détecteur p. 21/22 ».

## Effacement d'un détecteur

Par exemple, pour effacer le 1er détecteur enregistré :

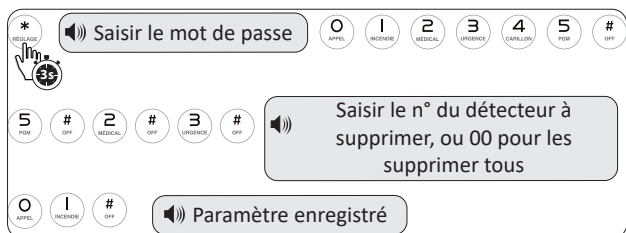

# Enregistrement et effacement des périphériques sans fil

## Enregistrement et effacement d'une sirène

Se reporter au manuel de la sirène pour connaître la touche d'enregistrement (généralement [SAVE], [REC] ou [K1]).

La sirène MD-329R ne s'enregistre pas avec la même procédure. Se référer à sa notice pour son enregistrement.

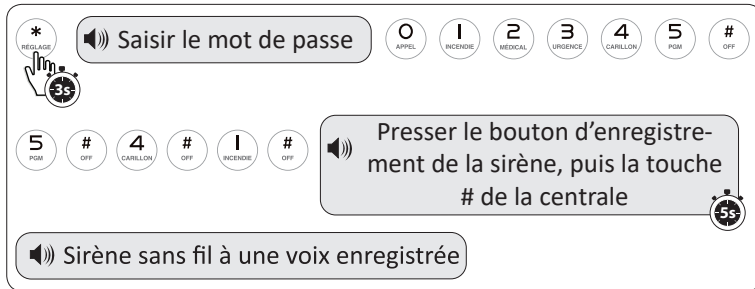

**Effacer une sirène : se référer au manuel d'utilisation de la sirène concernée.**

**Important :** Après enregistrement, mettre la sirène hors tension pour éviter tout déclenchement intempestif lors du paramétrage. Remettre ensuite la sirène sous tension au moment de l'installation.

## Enregistrement d'un carillon

La centrale NEOS dispose d'un emplacement spécifique pour l'enregistrement d'un carillon d'entrée.

Pour enregistrer le carillon, procéder ainsi :

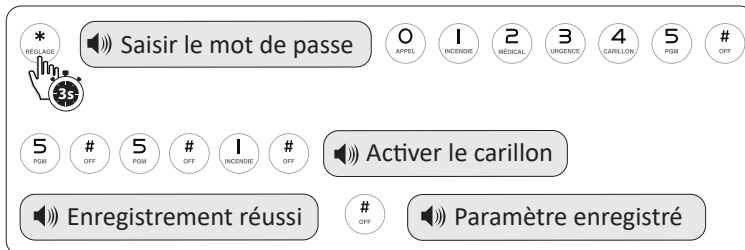

## Enregistrement d'un module de contrôle domotique

En premier lieu consulter le manuel du module de contrôle domotique.

Un module de contrôle domotique dispose de 3 voies. Chaque voie ouvre et ferme un circuit. Il est possible d'enregistrer jusqu'à 8 voies dans la centrale d'alarme NEOS.

Chaque voie s'enregistre de la même façon qu'un détecteur ou qu'une télécommande.

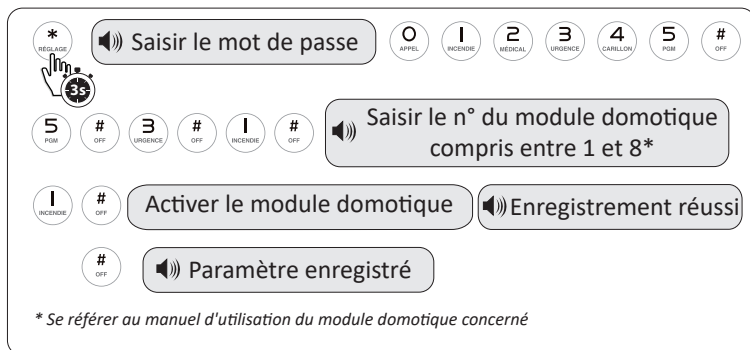

## Contrôle d'un module domotique

Il est possible de contrôler les voies du module domotique grâce aux touches d'accès rapide. Il faut avoir enregistré au préalable ces voies sur la centrale NEOS « cf. Action des touches rapides : activation/désactivation des modules domotiques p. 48 ».

## Enregistrement des autres périphériques

Pour enregistrer un autre type de périphérique, tel que :

- Un détecteur de choc
- Un détecteur de gaz
- Un détecteur d'inondation
- Un bouton d'urgence
- Un détecteur extérieur
- Une barrière infrarouge

Se référer au manuel d'utilisation de chaque périphérique.

### Renseignement du type de détecteur

La centrale d'alarme Atlantic'S NEOS enregistre les éléments qui composent le système (détecteurs, télécommandes, sirènes...)

Le type de détecteur est à paramétrer après l'enregistrement des détecteurs.

Lors de l'installation d'un détecteur sans fil il faut indiquer à la centrale quel est le type de chaque détecteur enregistré (volumétrique, ouverture, gaz, inondation...).

A noter : les détecteurs sans fil vont de 01 à 32 et les détecteurs filaires de 33 à 40.

Les détecteurs périmétriques et intérieurs sont activés selon le statut de l'alarme.

Si la centrale est armée partiellement (mode nuit), seuls les détecteurs périmétriques sont actifs. Les détecteurs intérieurs sont inactifs. Cela permet de circuler dans son habitation sans déclencher les détecteurs intérieurs tout en restant protégé des tentatives d'intrusion.

Le mode délai constitue une temporisation qui s'applique généralement par défaut aux seuls détecteurs d'ouverture à l'entrée, avant le déclenchement des sirènes. Cette temporisation peut également s'appliquer à un détecteur volumétrique enregistré en zone périmétrique avec délai « cf. Renseignement du type de détecteur p. 22 ».

Pour protéger une dépendance (du type garage, abris de jardin etc.) avec un détecteur volumétrique et pour que la protection soit active même en mode nuit (armement partiel) il faut alors définir son statut comme détecteur périmétrique et non comme détecteur intérieur.

Pour désactiver un détecteur d'ouverture en mode nuit (armement partiel) il faut définir son statut comme détecteur intérieur.

En armement total tous les détecteurs sont actifs.

En mode désarmé, seuls les carillons, détecteurs d'urgence (gaz, inondation...) et les modules domotiques sont actifs.

En mode armement partiel, les carillons, détecteurs d'urgence (gaz, inondation...), l'ensemble des détecteurs périmétriques (détecteurs extérieurs, détecteurs d'ouverture) sont actifs.

Le système anti-vandalisme déclenche automatiquement les sirènes quel que soit l'état de la centrale (armement total, armement partiel, désarmée).

## Renseignement du type de détecteur

Le diagramme illustre l'interface de programmation du système de sécurité. Il est divisé en plusieurs sections :

- Section 1 :** Un bouton "Saisir le mot de passe" est précédé d'un pictogramme de main sur un bouton "3" et d'un pictogramme "RÉGLAGE".
- Section 2 :** Un bouton "Saisir le n° de détecteur compris entre 01 et 40" est précédé d'un pictogramme de haut-parleur. Les boutons de navigation (0-9, #, OFF) sont situés au-dessus.
- Section 3 :** Un bouton "Choisir un type de détecteur :" est précédé d'un pictogramme de haut-parleur. Les boutons de navigation (0-9, #, OFF) sont situés au-dessus.
- Section 4 :** Une liste de boutons de sélection de type de détecteur, chacun précédé d'un pictogramme de haut-parleur et d'un bouton "OFF" :

Type de détecteur	Code	Statut
Désactiver le détecteur	0	OFF
Périmétrique avec délai	1	OFF
Périmétrique	2	OFF
Intérieur	3	OFF
Urgence	4	OFF
Détection permanente	5	OFF
Incendie	6	OFF

### Périmétrique avec délai :

Il convient généralement au détecteur d'ouverture de la porte d'entrée

Le détecteur fonctionne en armement total et en armement partiel en déclenchant l'alarme après un délai équivalent au délai d'entrée paramétré dans la centrale « cf. Réglage des délais d'entrée et de sortie p. 28 ».

### Périmétrique

Il convient généralement aux détecteurs d'ouverture de porte et de fenêtre sauf celui de la porte d'entrée)

Le détecteur déclenche l'alarme en armement total ET en armement partiel de manière immédiate.

### Intérieur :

Il convient généralement aux détecteurs de mouvement que l'on risque de solliciter la nuit dans la maison.

Le détecteur déclenche l'alarme en armement total de manière immédiate mais ne fonctionne pas en armement partiel (appelé aussi armement nuit).

### Urgence/Détection permanente/Incendie :

Il convient généralement aux détecteurs d'urgence comme sur une issue de secours ou un détecteur de gaz par exemple.

Le détecteur déclenche l'alarme de manière immédiate quel que soit le statut de la centrale : armement total, armement partiel et même en désarmement.



## Paramétrage des périphériques filaires

### Type de boucle filaire

Une boucle filaire est un chemin de conducteurs allant d'une borne de la centrale à l'autre borne de celle-ci.

Il est possible de connecter jusqu'à 8 détecteurs filaires sur la centrale Atlantic'S NEOS (cf. «Raccordement d'un périphérique filaire», p11.) et de choisir spécifiquement et pour chacun d'entre-eux le type de boucle (EOL, NC ou NO). Ainsi, si une anomalie intervient au moment de l'armement de la centrale, l'utilisateur est immédiatement averti et peut en identifier l'origine.

Le diagramme illustre les étapes de configuration de la boucle filaire sur un panneau de commande. Les boutons sont organisés en lignes et colonnes :

- Ligne 1 :** Bouton \* (REGLAGE) avec un pictogramme de main et 3s, bouton Saisir le mot de passe, boutons 0 (APPEL), 1 (INCENDIE), 2 (MEDICAL), 3 (URGENCE), 4 (CARILLON), 5 (PGM), et # (OFF).
- Ligne 2 :** Boutons 6 (VEILLE), # (OFF), 3 (URGENCE), # (OFF), bouton Saisir le n° de détecteur.
- Ligne 3 :** Boutons 3 (URGENCE), 3 (URGENCE), bouton de sélection (trois barres), bouton 4 (CARILLON), bouton 0 (APPEL), # (OFF), bouton Choisir le type de boucle :
- Ligne 4 :** Boutons 1 (INCENDIE), # (OFF), bouton EOL (Résistance de fin de ligne RFL).
- Ligne 5 :** Boutons 2 (MEDICAL), # (OFF), bouton NC (Normalement fermé NF).
- Ligne 6 :** Boutons 3 (URGENCE), # (OFF), bouton NO (Normalement ouvert NO).

### Temps de réponse des boucles filaires

Le temps de réponse des boucles filaire peut-être réglé indépendamment sur chacun des détecteurs filaires.

Il est possible de choisir un temps de réponse de 10 ms ou un temps de réponse de 500 ms.

Le diagramme illustre les étapes de configuration du temps de réponse de la boucle filaire sur un panneau de commande. Les boutons sont organisés en lignes et colonnes :

- Ligne 1 :** Bouton \* (REGLAGE) avec un pictogramme de main et 3s, bouton Saisir le mot de passe, boutons 0 (APPEL), 1 (INCENDIE), 2 (MEDICAL), 3 (URGENCE), 4 (CARILLON), 5 (PGM), et # (OFF).
- Ligne 2 :** Boutons 6 (VEILLE), # (OFF), 4 (CARILLON), # (OFF), bouton Saisir le n° de détecteur.
- Ligne 3 :** Boutons 3 (URGENCE), 3 (URGENCE), bouton de sélection (trois barres), bouton 4 (CARILLON), bouton 0 (APPEL), # (OFF), bouton Choisir le temps de réponse :
- Ligne 4 :** Boutons 1 (INCENDIE), # (OFF), bouton 500 ms.
- Ligne 5 :** Boutons 2 (MEDICAL), # (OFF), bouton 10 ms.

# Réglages du système

## Réglage des détecteurs liés

Cette fonction permet de lier 2 détecteurs et de déterminer leur réaction (déclenchement ou non) en fonction d'une action

Il est possible de créer 4 groupes de 2 détecteurs, chacun utilisant l'une des 3 options suivantes.

**Option 1** « détection enchaînée unidirectionnelle » : seule l'activation du 1er détecteur suivi de l'activation du 2nd détecteur dans le laps de temps programmé déclenche l'alarme :



**Option 2** « détection simple conditionnelle » : l'activation seule du 1er détecteur déclenche l'alarme. L'activation seule du 2nd détecteur déclenche l'alarme. L'activation du 2nd détecteur suivi de l'activation du 1er détecteur dans le laps de temps programmé ne déclenche pas l'alarme. L'activation du 2nd détecteur suivi de l'activation du 1er détecteur en dehors du laps de temps programmé déclenche l'alarme :

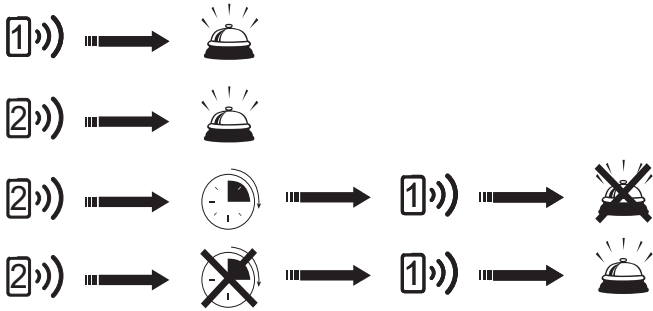

**Option 3** « détection enchaînée bidirectionnelle » : l'activation du 1er détecteur, suivi de l'activation du 2nd détecteur pendant le laps de temps programmé déclenche l'alarme. L'activation du 2nd détecteur, suivi de l'activation du 1er pendant le laps de temps programmé déclenche l'alarme.

Si les activations se font après le laps de temps programmé, il n'y a pas de déclenchement d'alarme.

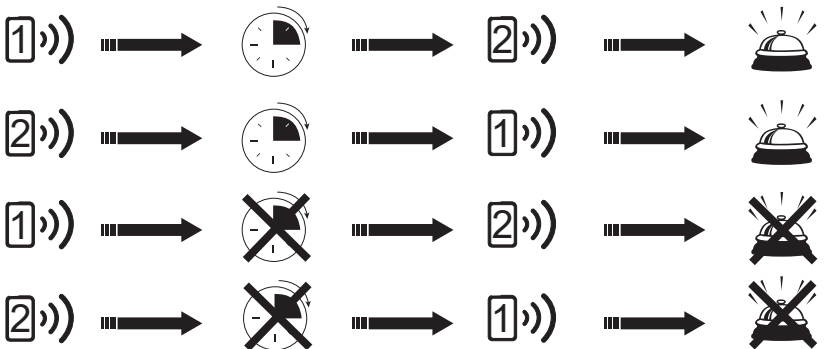

# Réglages du système

## Réglage des détecteurs liés

Par exemple pour lier les détecteurs n°01 et n°02, dans le groupe 1, avec un laps de temps de 15 secondes, pour une détection enchaînée bidirectionnelle (option 3) :

The diagram illustrates the sequence of button presses on a telephone keypad to configure linked detectors. The keypad features buttons for \* (REGLAGE), # (OFF), 0 (APPEL), 1 (INCENDIE), 2 (MEDICAL), 3 (URGENCE), 4 (CARILLON), 5 (PGM), and # (OFF). A 35-second timer is shown at the top left.

- Press \* (REGLAGE) and # (OFF) to enter the menu.
- Press 0 (APPEL) and # (OFF) to select "Saisir le mot de passe".
- Press 0 (APPEL) and # (OFF) to select "Saisir le numéro de groupe de détecteur lié de 1 à 4".
- Press 1 (INCENDIE) and # (OFF) to select "Saisir le 1er n° de détecteur à lier".
- Press 0 (APPEL) and # (OFF) to select "Saisir le 2nd n° de détecteur à lier".
- Press 0 (APPEL), 2 (MEDICAL), and # (OFF) to select "Saisir le délai de réaction, compris entre 001 et 255 secondes".
- Press 0 (APPEL), 1 (INCENDIE), 5 (PGM), and # (OFF) to select "Choisir une option de réaction :".
- Press 0 (APPEL) and # (OFF) to select "Pour désactiver".
- Press 1 (INCENDIE) and # (OFF) to select "Option 1".
- Press 2 (MEDICAL) and # (OFF) to select "Option 2".
- Press 3 (URGENCE) and # (OFF) to select "Option 3 ←".

The word "ou" (or) is placed between the "Option 1" and "Option 2" steps, indicating that either option can be chosen.

# Réglages du système

## Paramétrage des sirènes

### Réglage de la durée du signal d'alarme

Sauf paramétrage en alarme silencieuse, la sirène retentit lors d'un déclenchement.

Il est possible de paramétrer la durée de sonnerie de la sirène entre 0 et 30 minutes.

**En général il est déconseillé de programmer une durée du signal d'alarme supérieure à 3 minutes. Pour plus de précisions se référer aux arrêtés municipaux en vigueur dans chaque commune.**

Par exemple, pour régler la durée du signal d'alarme sur 3 minutes :

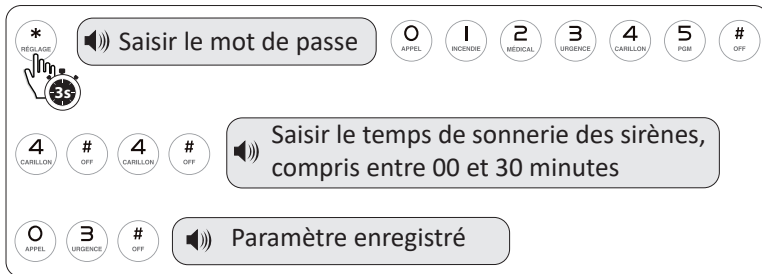

### Indication d'armement sur sirène

Cette option permet une indication sonore (activation d'une demie seconde de la sirène) lors de l'armement/désarmement de la centrale.

Par défaut, seule la centrale propose une indication vocale d'armement/désarmement.

Réglage de l'indication d'armement sur sirène :

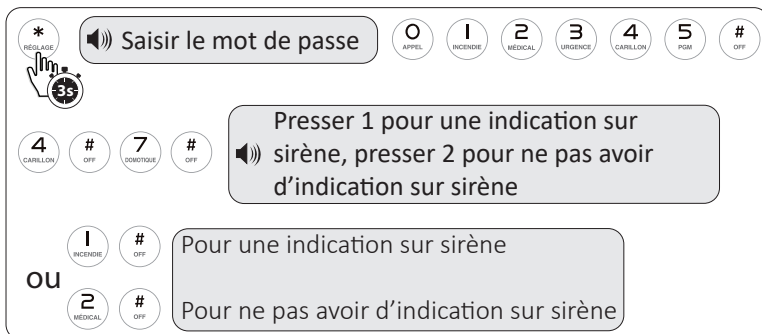

# Réglages du système

## Paramétrages des sirènes

### Renseignement du type d'alarme par détecteur

Il est possible de régler un type d'alarme différent pour chaque détecteur : sirène audible continue, sirène intermittente ou alarme silencieuse.

Interface de configuration pour renseigner le type d'alarme par détecteur. Elle est présentée dans un cadre rectangulaire avec un fond blanc et des éléments gris et bleus.

- En haut à gauche, un bouton **\* RÉGLAGE** avec un pictogramme d'une main appuyant sur un bouton et un chronomètre à 3s.
- En haut à droite, une rangée de boutons : **0 APPEL**, **1 INCENDIE**, **2 MEDICAL**, **3 URGENCE**, **4 CARILLON**, **5 PGM**, **# OFF**.
- Un bouton **Saisir le mot de passe** avec un pictogramme d'un haut-parleur.
- En dessous, une rangée de boutons : **6 VELLE**, **# OFF**, **2 MEDICAL**, **# OFF**.
- Un bouton **Saisir le n° de détecteur (compris entre 01 et 40)** avec un pictogramme d'un haut-parleur.
- En dessous, une rangée de boutons : **0 APPEL**, **1 INCENDIE**, **4 CARILLON**, **0 APPEL**, **# OFF**.
- Un bouton **Choisir le type de sirène par détecteur :** avec un pictogramme d'un haut-parleur.
- En dessous, trois boutons de sélection de sirène : **1 INCENDIE** / **# OFF** pour **Dissuasive**, **2 MEDICAL** / **# OFF** pour **Intermittente**, et **3 URGENCE** / **# OFF** pour **Silencieuse**.

### Réglage du type de sirène d'alarme d'urgence

Par défaut l'alarme d'urgence est une sirène silencieuse. Il est possible de modifier ce réglage et d'attribuer une sirène dissuasive ou intermittente à l'alarme d'urgence.

Interface de configuration pour régler le type de sirène d'alarme d'urgence. Elle est présentée dans un cadre rectangulaire avec un fond blanc et des éléments gris et bleus.

- En haut à gauche, un bouton **\* RÉGLAGE** avec un pictogramme d'une main appuyant sur un bouton et un chronomètre à 3s.
- En haut à droite, une rangée de boutons : **0 APPEL**, **1 INCENDIE**, **2 MEDICAL**, **3 URGENCE**, **4 CARILLON**, **5 PGM**, **# OFF**.
- Un bouton **Saisir le mot de passe** avec un pictogramme d'un haut-parleur.
- En dessous, une rangée de boutons : **4 CARILLON**, **# OFF**, **9 TEST**, **# OFF**, **1 INCENDIE**, **# OFF**.
- Un bouton **Choisir le type de sirène par détecteur :** avec un pictogramme d'un haut-parleur.
- En dessous, trois boutons de sélection de sirène : **1 INCENDIE** / **# OFF** pour **Dissuasive**, **2 MEDICAL** / **# OFF** pour **Intermittente**, et **3 URGENCE** / **# OFF** pour **Silencieuse**.

A noter que ce réglage s'applique à toutes les zones d'urgence, à savoir Urgence, Médical et Incendie.

# Réglages du système

## Réglage de la date et de l'heure

Par exemple, pour régler la date du 2 juin 2014 à 15h52 :

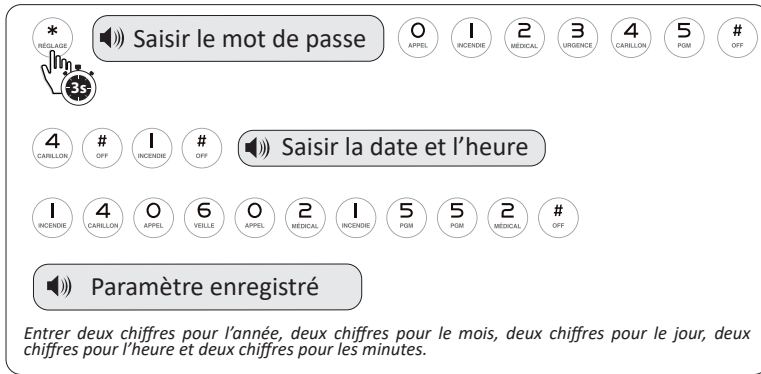

**Saisir le mot de passe**

**Saisir la date et l'heure**

**Paramètre enregistré**

*Entrer deux chiffres pour l'année, deux chiffres pour le mois, deux chiffres pour le jour, deux chiffres pour l'heure et deux chiffres pour les minutes.*

## Réglage des délais d'entrée et de sortie

Le délai d'entrée peut-être défini spécifiquement sur chaque détecteur « cf. Renseignement du type de détecteur p. 22 », Il laisse le temps à l'utilisateur de désarmer le système avant que celui-ci ne déclenche l'alarme.

Important : Le délai d'entrée doit être calculé pour ne pas laisser de temps à un éventuel cambrioleur de saboter ou désarmer le système.

Le délai d'entrée est signalé par des bips qui précèdent la sonnerie.

Par exemple, pour régler le délai d'entrée sur 30 secondes :

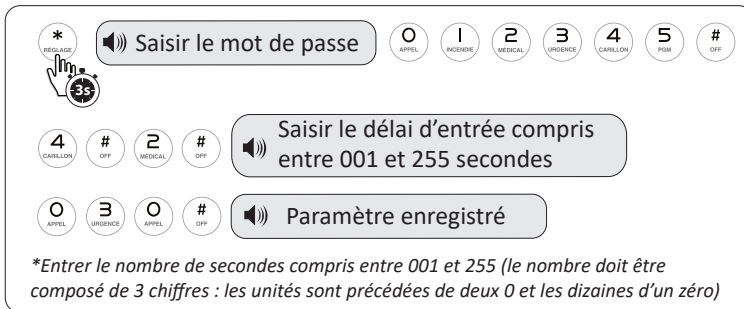

**Saisir le mot de passe**

**Saisir le délai d'entrée compris entre 001 et 255 secondes**

**Paramètre enregistré**

*\*Entrer le nombre de secondes compris entre 001 et 255 (le nombre doit être composé de 3 chiffres : les unités sont précédées de deux 0 et les dizaines d'un zéro)*

Ce délai d'entrée s'appliquera aux détecteurs enregistrés dont le type est (périmétrique avec délai) « cf. Renseignement du type de détecteur p. 22 ».

Le délai de sortie permet de quitter les lieux avant l'armement total du système. Ce délai est applicable uniquement pour un armement total et prend donc en compte la totalité des éléments du système.

## Réglages du système

Le délai de sortie est signalé par des bips ainsi que des indications vocales.

Par exemple, pour régler le délai de sortie sur 30 secondes :

The screenshot shows a three-step process in a settings menu:

- Step 1:** A hand icon points to a '30s' icon. A button says 'Saisir le mot de passe'. The keypad shows: \* (REGLOGE), 0 (APPEL), 1 (INCENDIE), 2 (MEDICAL), 3 (URGENCE), 4 (CARILLON), 5 (POM), # (OFF).
- Step 2:** A hand icon points to a '30s' icon. A button says 'Saisir le délai de sortie compris entre 001 et 255 secondes'. The keypad shows: 4 (CARILLON), # (OFF), 3 (URGENCE), # (OFF).
- Step 3:** A hand icon points to a '30s' icon. A button says 'Paramètre enregistré'. The keypad shows: 0 (APPEL), 3 (URGENCE), 0 (APPEL), # (OFF).

*\*Entrer le nombre de secondes compris entre 001 et 255 (le nombre doit être composé de 3 chiffres : les unités sont précédées de deux 0 et les dizaines d'un zéro)*

## Enregistrement des numéros d'appels

La centrale peut transmettre des alertes vers 4 numéros de téléphone fixes ou portables, en France ou à l'étranger. Cette transmission fonctionne avec une ligne analogique ou ADSL.

Attention : les numéros d'appel de cette rubrique ne concernent pas le raccordement à un centre de télésurveillance (CMS). Pour un paramétrage de communication vers un centre de télésurveillance, reportez-vous au chapitre « cf. Réglage centrale de télésurveillance p. 39 ».

Par exemple, pour enregistrer un 1er numéro d'appel qui serait le 05 12 34 56 78, procéder ainsi :

The screenshot shows a three-step process in a settings menu:

- Step 1:** A hand icon points to a '30s' icon. A button says 'Saisir le mot de passe'. The keypad shows: \* (REGLOGE), 0 (APPEL), 1 (INCENDIE), 2 (MEDICAL), 3 (URGENCE), 4 (CARILLON), 5 (POM), # (OFF).
- Step 2:** A hand icon points to a '30s' icon. A button says 'Saisir le numéro de téléphone'. The keypad shows: 3 (URGENCE), # (OFF), 1 (INCENDIE), # (OFF).
- Step 3:** A hand icon points to a '30s' icon. A button says 'Paramètre enregistré'. The keypad shows: 0 (APPEL), 5 (POM), 1 (INCENDIE), 2 (MEDICAL), 3 (URGENCE), 4 (CARILLON), 5 (POM), 6 (VELLE), 7 (DOMOTIQUE), 8 (BYPASS), # (OFF).

Il est possible d'enregistrer jusqu'à quatre numéros de téléphone. Pour enregistrer le second numéro, répéter la procédure d'enregistrement du 1<sup>er</sup> numéro mais saisir [2#] à la place de [1#]. Pour un troisième numéro saisir [3#] et pour un quatrième saisir [4#].

Pour vérifier un numéro de téléphone, utiliser la « flèche de bas » pour faire défiler le numéro.

# Réglages du système

## Effacement des numéros d'appels

Pour effacer un numéro d'appel, entrer \* à la place du numéro à effacer.

Par exemple, pour effacer le 3<sup>e</sup> numéro d'appel :

Le diagramme illustre les étapes pour effacer un numéro d'appel. Il est divisé en trois sections :

- Section 1 :** Un bouton "Saisir le mot de passe" est accompagné d'un pictogramme d'oreille et d'un bouton "REGLAGE" (avec un astérisque) qui est cliqué par une main. À droite, une rangée de boutons numérotés de 0 à 9, ainsi qu'un bouton "# OFF".
- Section 2 :** Un bouton "Saisir le numéro de téléphone" est accompagné d'un pictogramme d'oreille. À gauche, une rangée de boutons "3 URGENCE", "# OFF", "3 URGENCE", et "# OFF".
- Section 3 :** Un bouton "Paramètre enregistré" est accompagné d'un pictogramme d'oreille. À gauche, une rangée de boutons "\*" (REGLAGE) et "# OFF".

## Activation / désactivation du mot de passe lors d'appel de la centrale

Lors d'une alerte, la centrale appelle les numéros enregistrés. Par défaut, aucun code n'est demandé.

Pour activer le code utilisateur, procéder ainsi :

Le diagramme illustre les étapes pour activer ou désactiver le mot de passe. Il est divisé en trois sections :

- Section 1 :** Identique à la section 1 du diagramme précédent, montrant la saisie du mot de passe.
- Section 2 :** Un bouton "Presser 1 pour activer, presser 2 pour désactiver" est accompagné d'un pictogramme d'oreille. À gauche, une rangée de boutons "3 URGENCE", "# OFF", "6 VILLE", et "# OFF".
- Section 3 :** Le mot "ou" est placé à gauche de deux options :
  - Un bouton "1 INCENDIE" et "# OFF" suivi d'un bouton "Pour activer".
  - Un bouton "2 MEDICAL" et "# OFF" suivi d'un bouton "Pour désactiver".



# Réglages du système

## Réglage des cycles d'appel téléphonique

Lors d'une alerte, la centrale appelle les 4 numéros enregistrés, en boucle et cela durant 5 cycles (paramètre par défaut), sauf si l'un des destinataires décroche et accuse réception de l'alerte à l'aide de la touche 1.

Le nombre de cycle d'appel est paramétrable, de 1 à 15. Par exemple, pour régler le nombre de cycle d'appel sur 3 :

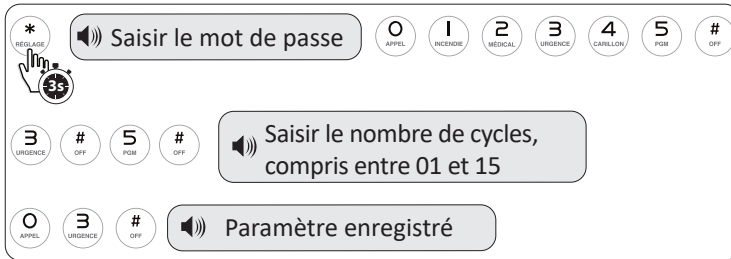

## Réglage des cycles d'alarme

Cette option permet de modifier le nombre de cycle d'alarme par détecteur.

Il est possible de paramétrer les cycles d'alarme en définissant un cycle unique ou illimité par détecteur.

Dans le cas d'un cycle unique, si un détecteur déclenche l'alarme, il ne sera plus actif tant que l'alarme ne sera pas désarmée, puis armée à nouveau.

Dans le cas d'un cycle illimité, chaque activation du même détecteur, déclenchera l'alarme et donc un cycle d'appel téléphonique.

Pour paramétrer la centrale pour un cycle unique par détecteur, procéder ainsi :

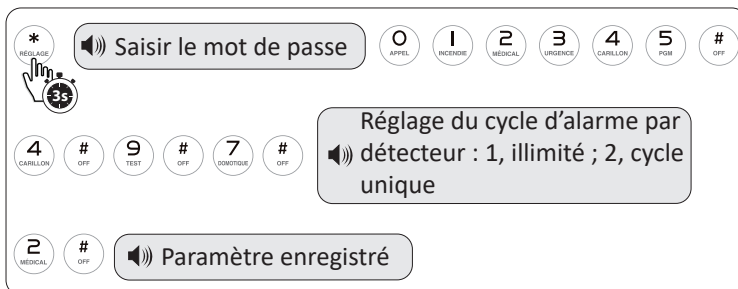

# Réglages du système

## Réglage du port de sortie programmable

La centrale d'alarme NEOS dispose d'une sortie filaire programmable (PGM), pouvant délivrer du 12V en continu ( $\leq 100\text{ma}$ ) en fonction de divers événements : déclenchement de l'alarme, armement de l'alarme, défaut d'alimentation secteur, défaut de communication avec un détecteur ou encore déclenchement manuel.

En cas de déclenchement manuel l'activation du port de sortie programmable se fait par le clavier de la centrale (protection par mot de passe utilisateur).

Il est donc possible de raccorder un périphérique externe compatible et de choisir l'action correspondante parmi ces cinq événements.

Pour régler le port de sortie programmable :

The diagram illustrates the steps to configure the programmable output port on the alarm control panel. It shows a sequence of button presses: first, the '\*' (REGLAGE) button, followed by a speaker icon and the instruction 'Saisir le mot de passe'. A row of buttons (0-9, #) is shown, with '0' (APPEL) being the correct choice. Next, another speaker icon and the instruction 'Choisissez le type d'événement de la sortie programmable' are shown. A list of options is displayed, each with a corresponding button: '1 INCENDIE' (OFF), '2 MEDICAL' (OFF), '3 URGENCE' (OFF), '4 CARILLON' (OFF), and '5 PGM' (OFF). The '5 PGM' option is highlighted as the correct choice.

Déclenchement de l'alarme = 1 sortie alarme

Armement de l'alarme = 2 sortie armée

Défaut d'alimentation secteur = 3 sortie défaut d'alimentation

Défaut de communication avec un détecteur = 4 sortie défaut de communication avec un détecteur

Déclenchement manuel = 5 contrôle manuel

## Réglages avancés

### Réglage du code utilisateur

Le code utilisateur sert à désarmer le système et à gérer la centrale à distance par téléphone. Il est possible de créer jusqu'à 16 codes utilisateur différents.

Le code utilisateur n°1 par défaut est 1234, par exemple pour le remplacer par 1306 :

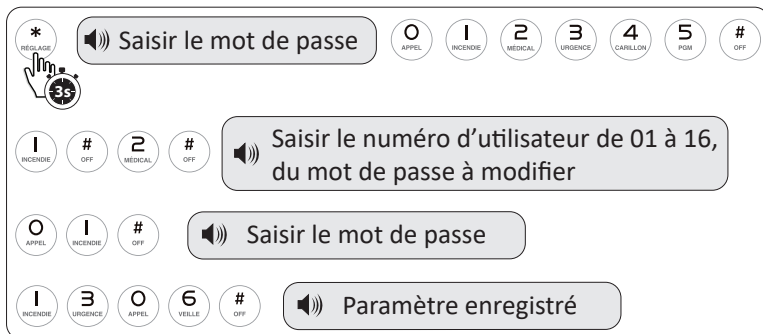

### Réglage du code administrateur

Le code administrateur permet les réglages avancés du système.

Par défaut le code administrateur est 012345, par exemple pour le remplacer par 987654 :

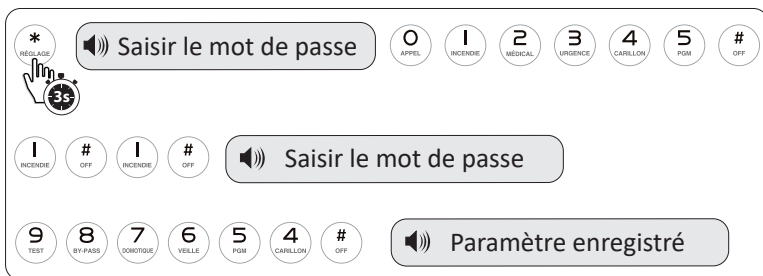

**Attention :** En cas de perte du code administrateur il faudra effectuer un renvoi du produit au service après-vente de votre revendeur pour réinitialisation.

## Réglages avancés

### Enregistrement d'un message personnalisé

Il est possible de personnaliser le message audio diffusé par le transmetteur téléphonique lors d'une alerte. Le message personnalisé est d'une durée maximale de 15 secondes.

Enregistrement d'un message personnalisé :

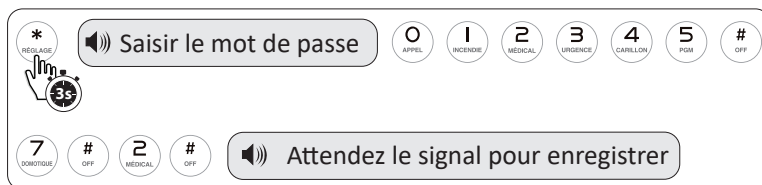

À la fin des 15 secondes d'enregistrement, la centrale diffuse le message que vous venez d'enregistrer. Si le message vous convient, presser retour pour sortir ou 3# pour le réécouter. Pour modifier le message, recommencer la procédure.

### Réglage du nombre de sonnerie(s) entrante(s)

Il est possible de contrôler la centrale à distance via la ligne téléphonique.

Toutefois la présence d'un répondeur sur la ligne téléphonique peut bloquer cette option en décrochant avant la centrale. Il convient alors de régler le nombre de sonneries entrantes de la centrale, afin que celle-ci décroche avant le répondeur, ou de désactiver ce dernier.

Le nombre de sonneries par défaut est 7. Pour désactiver la gestion à distance du système entrer 00 comme nombre de sonneries entrantes.

Par exemple, pour régler le nombre de sonneries entrantes sur 5 :

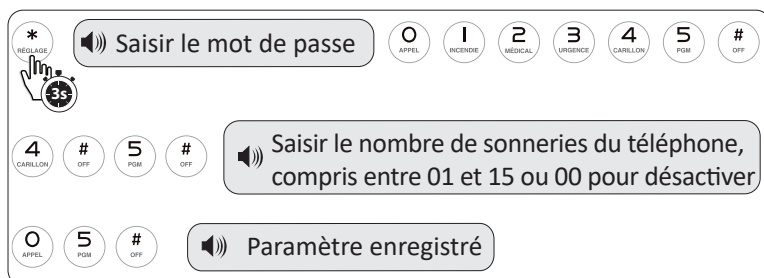

## Réglages avancés

### Réglage de l'alarme de rupture de ligne téléphonique

La centrale d'alarme NEOS est équipée d'une protection « alarme rupture de ligne téléphonique » utile en cas de tentative de sabotage de la ligne téléphonique.

Au-delà de 20 secondes sans signal téléphonique, la centrale déclenche l'alarme (sirène ou bip) pour signaler que la ligne a été vandalisée. Un cycle d'alarme commence alors.

Une coupure d'ADSL ou une réinitialisation de la box, durant plus de 20 secondes, déclenchent l'alarme de rupture de ligne.

Par exemple, pour désactiver l'alarme de coupure de ligne téléphonique :

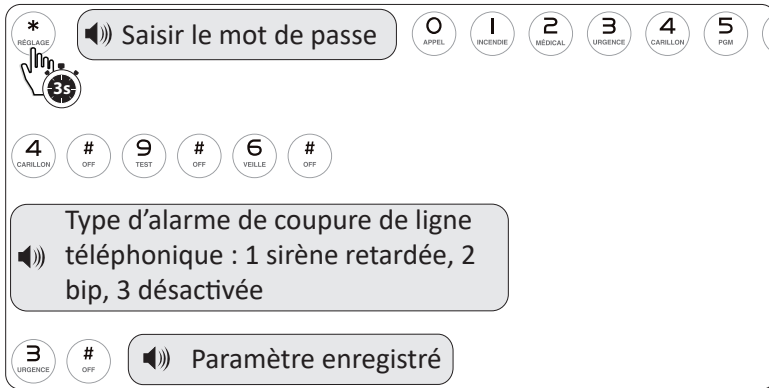

### Réglage du temps d'écoute

Lors d'une communication téléphonique avec la centrale, il est possible d'écouter à proximité de la centrale. Par défaut, le temps d'écoute est de 10 secondes.

Par exemple, pour régler un temps d'écoute de 30 secondes :

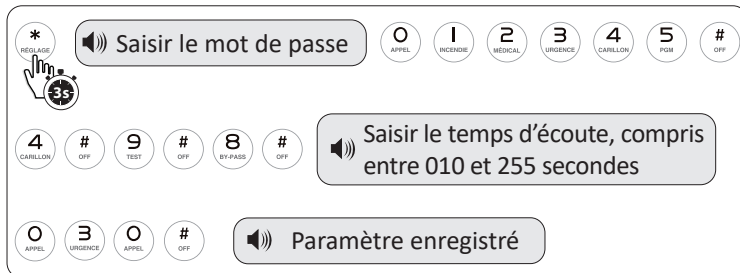

## Réglage de l'alarme de coupure d'alimentation électrique

La centrale d'alarme NEOS est équipée d'une protection « alarme de coupure d'alimentation électrique » afin d'être averti en cas de coupure d'alimentation secteur.

Le délai de déclenchement ainsi que le type de notification sont paramétrables.

Par défaut, l'alarme silencieuse se déclenche après 30 minutes de coupure d'alimentation. Si vous utilisez la ligne RTC/ADSL il faut modifier le type de notification pour recevoir une alerte téléphonique.

Par exemple, pour régler le délai à 15 minutes :

Le diagramme illustre les étapes de réglage du délai de coupure d'alimentation électrique. Il est divisé en trois sections principales :

- Section 1 :** Un bouton "Saisir le mot de passe" est accompagné d'un cadenas et d'un chronomètre à 35 minutes. À droite, une rangée de boutons permet de sélectionner le type de notification : 0 (APPEL), 1 (INCENDIE), 2 (MEDICAL), 3 (URGENCE), 4 (CARILLON), 5 (POM), et # (OFF).
- Section 2 :** Un bouton "Saisir le délai avant alerte de coupure d'alimentation, compris entre 001 et 255 minutes" est accompagné d'un haut-parleur. En dessous, une rangée de boutons permet de saisir le délai : 4 (CARILLON), # (OFF), 9 (TEST), # (OFF), 2 (MEDICAL), et # (OFF).
- Section 3 :** Un bouton "Paramètre enregistré" est accompagné d'un haut-parleur. En dessous, une rangée de boutons permet de sélectionner le type de notification : 0 (APPEL), 1 (INCENDIE), 5 (POM), et # (OFF).

En bas du diagramme, une note indique : *\*Entrer le nombre de minutes compris entre 001 et 255 (le nombre doit être composé de 3 chiffres : les unités sont précédées de deux 0 et les dizaines d'un zéro)*

Pour modifier le type de notification, procéder ainsi :

Le diagramme illustre les étapes de réglage du type de notification de coupure de secteur. Il est divisé en trois sections principales :

- Section 1 :** Un bouton "Saisir le mot de passe" est accompagné d'un cadenas et d'un chronomètre à 35 minutes. À droite, une rangée de boutons permet de sélectionner le type de notification : 0 (APPEL), 1 (INCENDIE), 2 (MEDICAL), 3 (URGENCE), 4 (CARILLON), 5 (POM), et # (OFF).
- Section 2 :** Un bouton "Type de notification de coupure secteur :" est accompagné d'un haut-parleur. En dessous, une rangée de boutons permet de sélectionner le type de notification : 4 (CARILLON), # (OFF), 9 (TEST), # (OFF), 9 (TEST), et # (OFF). Une légende indique :  
Choix 2 -> appel téléphonique  
Choix 3 -> désactiver
- Section 3 :** Le mot "OU" est placé à gauche de deux boutons : 2 (MEDICAL) # (OFF) et 3 (URGENCE) # (OFF). Une légende indique :  
Pour une notification par appel téléphonique  
Pour désactiver les notifications

# Réglages avancés

## Réglage du contrôle des ouvrants

Par défaut cette fonction est désactivée. Elle permet de contrôler que tous les ouvrants sont bien fermés et les détecteurs opérationnels.

Diagramme des commandes pour le contrôle des ouvrants. Le panneau principal est intitulé « Saisir le mot de passe ». À gauche, un pictogramme d'une main appuyant sur un bouton avec des symboles de serrure et de clé. À droite, une série de boutons circulaires : 0 APPEL, 1 INCENDIE, 2 MEDICAL, 3 URGENCE, 4 CARILLON, 5 PGM, # OFF. En dessous, une série de boutons : 4 CARILLON, # OFF, 9 TEST, # OFF, 3 URGENCE, # OFF. Un encadré gris indique : « Presser 1 pour activer le contrôle des ouvrants, presser 2 pour désactiver cette fonction ». En bas à gauche, les options « ou » sont présentées : 1 INCENDIE # OFF « Pour activer » et 2 MEDICAL # OFF « Pour désactiver ».

Si une porte ou une fenêtre est ouverte, l'écran LCD affiche le numéro du détecteur concerné + statut E et l'armement total est impossible. La centrale délivre le message vocal : « échec de l'opération, détecteur défaut ». Par exemple, si le détecteur 1 est en état « ouvert », la centrale affiche ceci :

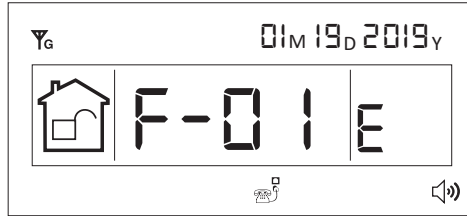

## Réglage de l'autoprotection des détecteurs sans fil

Les détecteurs sans fil Atlantic'S sont protégés à l'ouverture (système anti-vandalisme). En cas d'ouverture d'un détecteur l'alarme se déclenche. Pour éviter le déclenchement de l'alarme anti-vandalisme lors d'un remplacement de piles d'un détecteur; procéder ainsi :

Diagramme des commandes pour l'autoprotection des détecteurs sans fil. Le panneau principal est intitulé « Saisir le mot de passe ». À gauche, un pictogramme d'une main appuyant sur un bouton avec des symboles de serrure et de clé. À droite, une série de boutons circulaires : 0 APPEL, 1 INCENDIE, 2 MEDICAL, 3 URGENCE, 4 CARILLON, 5 PGM, # OFF. En dessous, une série de boutons : 4 CARILLON, # OFF, 9 TEST, # OFF, 4 CARILLON, # OFF. Un encadré gris indique : « Presser 1 pour activer l'inspection du système antivandalisme des détecteurs, presser 2 désactiver cette fonction ». En bas à gauche, les options « ou » sont présentées : 1 INCENDIE # OFF « Pour activer » et 2 MEDICAL # OFF « Pour désactiver ».

## Réglage de l'intervalle entre les tests des détecteurs (uniquement pour CMS)

La centrale vérifie régulièrement l'état des périphériques. La fréquence de test des périphériques est paramétrable. Cette option ne concerne que des centrales reliées à un centre de télésurveillance (CMS)

Par exemple pour que la centrale teste l'état des périphériques toutes les 12 heures :

Diagramme de l'écran de réglage de l'intervalle de test des détecteurs. L'écran affiche un titre "Saisir le mot de passe" et une liste de boutons de fonction : 0 (APPEL), 1 (INCENDIE), 2 (MEDICAL), 3 (URGENCE), 4 (CARILLON), 5 (PGM), # (OFF). Une icône de main indique de saisir le mot de passe. Un message vocal indique : "Saisir l'intervalle d'inspection des détecteurs compris entre 01 et 99 heures ou 00 pour désactiver cette fonction". Les boutons de fonction sont : 4 (CARILLON), # (OFF), 6 (VEILLE), # (OFF), 1 (INCENDIE), 2 (MEDICAL), # (OFF).

En cas de perte de communication avec un détecteur, la centrale affichera sur l'écran LCD le numéro du détecteur concerné ainsi que le statut « L » et l'armement total est impossible. La centrale délivre le message vocal : « échec de l'opération, zone perturbation ».

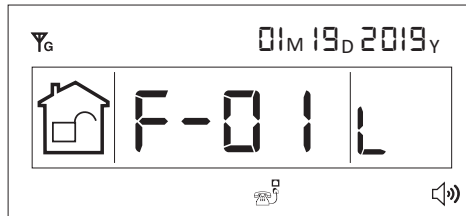

## Réglage de l'armement forcé

Si un détecteur est en anomalie, par exemple quand la fonction de contrôle des ouvrants est activée et qu'une porte ou fenêtre est ouverte, il est impossible d'armer le système totalement.

Pour forcer l'armement total malgré un défaut, procéder ainsi :

Diagramme de l'écran de réglage de l'armement forcé. L'écran affiche un titre "Saisir le mot de passe" et une liste de boutons de fonction : 0 (APPEL), 1 (INCENDIE), 2 (MEDICAL), 3 (URGENCE), 4 (CARILLON), 5 (PGM), # (OFF). Une icône de main indique de saisir le mot de passe. Un message vocal indique : "Presser 1 pour autoriser l'armement forcé, presser 2 pour interdire l'armement forcé". Les boutons de fonction sont : 4 (CARILLON), # (OFF), 9 (TEST), # (OFF), 5 (PGM), # (OFF), 1 (INCENDIE), # (OFF), 2 (MEDICAL), # (OFF). Les options sont : "Pour autoriser" et "Pour interdire".



# Réglages avancés

## Réglage centre de télésurveillance

La centrale d'alarme gère le protocole IDCONTACT qui permet les transmissions vers les centres de télésurveillance (CMS).

La centrale affiche l'état de la connexion au serveur du centre de télésurveillance par une icône.

N'utiliser cette fonction que si la centrale est reliée à un centre de télésurveillance.

### Réglage des numéros d'appels CMS - numéro du « frontal »

Par exemple, pour enregistrer le 1<sup>er</sup> numéro d'appel vers un centre de télésurveillance dont le numéro de téléphone serait 01 23 45 67 89 :

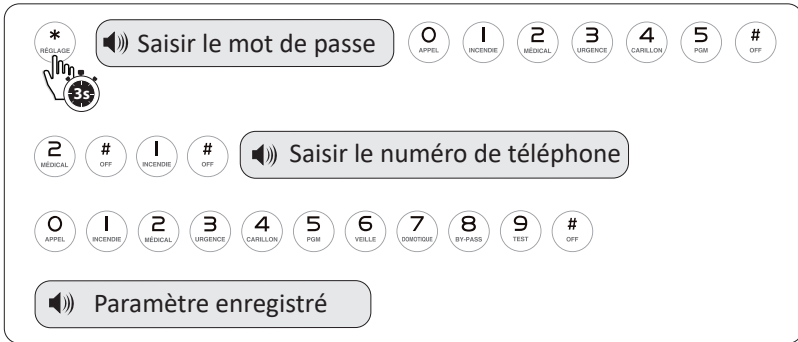

*Répéter l'opération pour le second numéro d'appel*

### Réglage du numéro d'utilisateur - numéro du « transmetteur »

N'utiliser cette fonction que si la centrale est reliée à un centre de télésurveillance.

Le numéro d'utilisateur du CMS est différent du code utilisateur de la centrale. Le numéro d'utilisateur du CMS est fourni par le centre de télésurveillance.

Par exemple, pour entrer le numéro d'utilisateur qui serait 4567 :

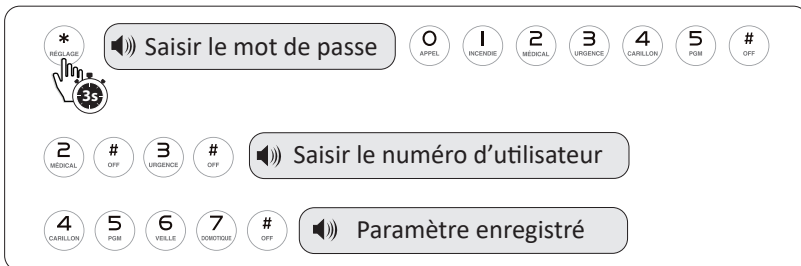

## Réglage centre de télésurveillance

### Réglage de l'intervalle du test de communication avec CMS

N'utiliser cette fonction que si la centrale est reliée à un centre de télésurveillance.

Gestion des intervalles de test de communication : les cycles de diagnostic de communication permettent au CMS de contrôler le bon fonctionnement de la communication entre la centrale et le réseau téléphonique. Par défaut cette option est désactivée.

Par exemple, pour régler un test de communication toutes les 24 heures :

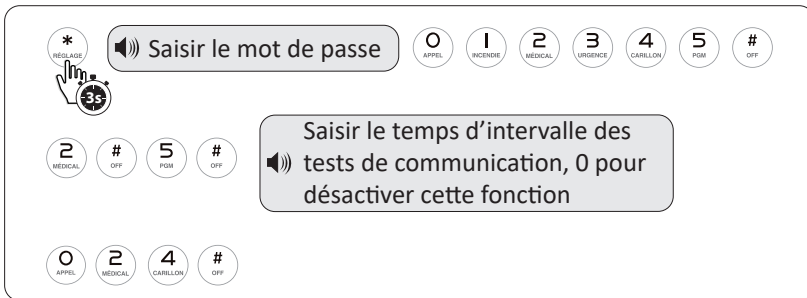

### Test manuel de communication avec CMS

N'utiliser cette fonction que si la centrale est reliée à un centre de télésurveillance.

En plus du test automatique de communication, il est possible d'envoyer un message de test vers le centre de télésurveillance.

Utiliser alors la touche d'accès rapide du clavier numérique n°9 « TEST » et le code utilisateur de votre choix (1234 par défaut).

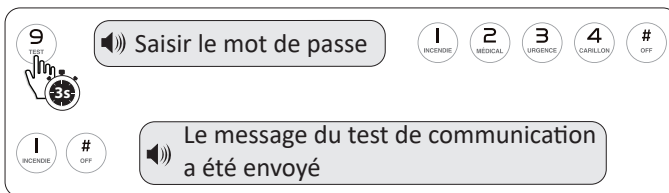

## Réglage centre de télésurveillance

### Rapports d'armement et de désarmement vers le centre de télésurveillance

En activant cette fonction, un rapport d'armement/désarmement est transmis au centre de télésurveillance.

Le diagramme illustre la procédure de réglage de l'armement et du désarmement vers le centre de télésurveillance. Il est divisé en trois sections principales :

- Section supérieure :** Un bouton "Saisir le mot de passe" est précédé d'un pictogramme de main sur un bouton "5\*" (REG-ASS). À droite, une rangée de boutons : 0 (APPEL), 1 (INCENDIE), 2 (MEDICAL), 3 (URGENCE), 4 (CARILLON), 5 (PGM), # (OFF).
- Section du milieu :** Un bouton "4" (CARILLON) suivi de "#" (OFF), "8" (BY-PASS) suivi de "#" (OFF). À droite, un message vocal : "Presser 1 pour envoyer le rapport d'armement au CMS, presser 2 pour ne pas envoyer de rapport".
- Section inférieure :** Le mot "OU" est placé à gauche. Deux options sont présentées : "1" (INCENDIE) suivi de "#" (OFF) avec le message "Pour activer", et "2" (MEDICAL) suivi de "#" (OFF) avec le message "Pour désactiver".

### Réglage du nombre de cycles d'appels CMS

N'utiliser cette fonction que si la centrale est reliée à un centre de télésurveillance.

Par exemple, pour régler le nombre de cycles à 3 :

Le diagramme illustre la procédure de réglage du nombre de cycles d'appels CMS. Il est divisé en trois sections principales :

- Section supérieure :** Un bouton "Saisir le mot de passe" est précédé d'un pictogramme de main sur un bouton "5\*" (REG-ASS). À droite, une rangée de boutons : 0 (APPEL), 1 (INCENDIE), 2 (MEDICAL), 3 (URGENCE), 4 (CARILLON), 5 (PGM), # (OFF).
- Section du milieu :** Un bouton "2" (MEDICAL) suivi de "#" (OFF), "4" (CARILLON) suivi de "#" (OFF). À droite, un message vocal : "Saisir le nombre de cycles, compris entre 01 et 15".
- Section inférieure :** Un bouton "0" (APPEL) suivi de "3" (URGENCE) suivi de "#" (OFF). À droite, un message vocal : "Paramètre enregistré".

# Installation et mise en service du système

## Fixation de la centrale

Attention : Pour éviter les interférences ne pas fixer la centrale sur un support métallique ou à proximité d'éléments produisant des perturbations électromagnétiques.

### Avant la fixation :

- Régler le volume de l'assistance vocale avec la molette prévue à cet effet « cf. Schéma p. 8 ».

### Etapes d'installation de la centrale d'alarme Atlantic'S NEOS :

1. Faire coulisser le support de fixation (schéma 1).
2. Oter le support de la centrale (schéma 2).
3. Percer des trous au mur.
4. Fixer les chevilles (fournies).
5. Visser le support de la centrale d'alarme Atlantic'S au mur avec les vis fournies.
6. Replacer la centrale d'alarme sur son support.



Schéma 1



Schéma 2

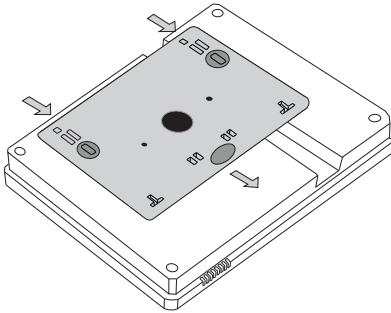

# Installation et mise en service du système

## Fixation des périphériques

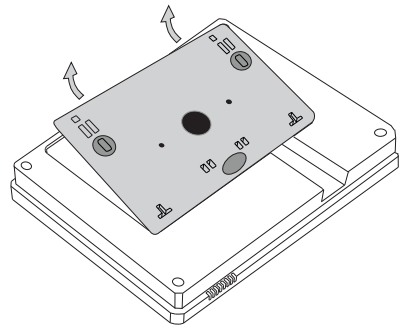
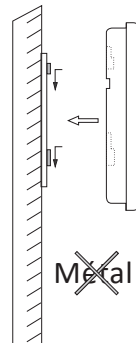
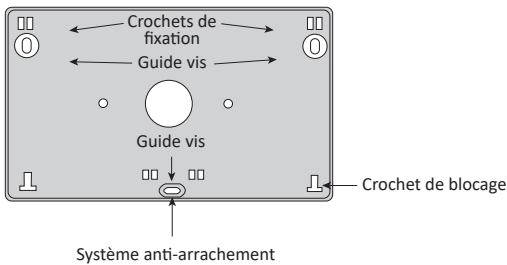
Les périphériques filaires et sans fils enregistrés dans la centrale peuvent être fixés. **Avant la pose, pensez à remplir le plan de zone situé en p. 57**

Se reporter aux notices respectives des périphériques pour leur fixation.

## Mise sous tension de la centrale

Raccorder le transformateur à une prise électrique.

Une fois la centrale accrochée à son support, la protection anti-vandalisme est enclenchée. En cas d'arrachement, une alerte se déclenche.

## Tests du système

### Test de détection

Le test des détecteurs permet de vérifier leur bon fonctionnement en faisant sonner les sirènes et le système durant 1 seconde.

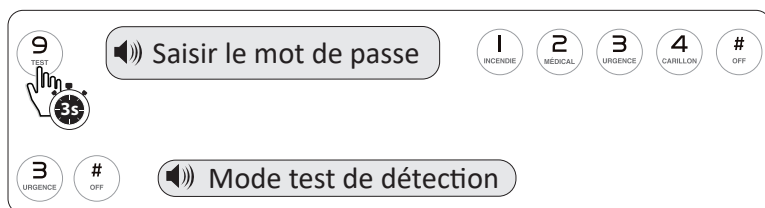



La centrale passe en mode test. Tester les détecteurs en les déclenchant un par un. Pour les détecteurs d'ouverture simuler une ouverture, pour les détecteurs de présence simuler un mouvement.

Chaque déclenchement d'un détecteur affiche le numéro du détecteur en alerte et fait sonner l'alarme pendant environ une seconde.

### Test de communication téléphonique

Le test de communication téléphonique sortante permet de vérifier la bonne liaison entre l'alarme et la ligne téléphonique afin d'émettre des alertes.

Pour tester la communication sortante de l'alarme, presser le bouton  de la centrale (appui long jusqu'à déclenchement) ou la touche  de la télécommande.

Par défaut, la centrale émet une alerte téléphonique, sans faire sonner l'alarme.

## Test du système

### **Test de communication vers un centre de télésurveillance**

---

Ce test permet de vérifier la bonne liaison de la centrale au centre de télésurveillance.

A activer et effectuer uniquement si la centrale est raccordée à un centre de télésurveillance (CMS), sinon la centrale indique un échec du test « cf. Réglage centre de télésurveillance p. 39 ».



### **Test de batterie faible de la centrale**

---

Ce test est automatique. La centrale prévient en cas de batterie faible par une indication visuelle sur l'écran LCD :  .



## Opérations de base

### Armement total

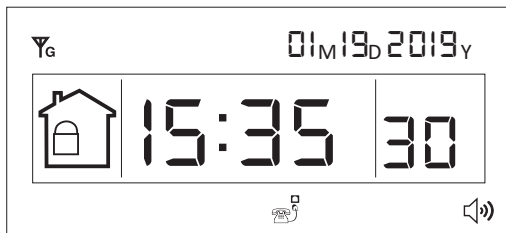
Presser la touche  de la centrale sous l'écran LCD ou appuyer sur la touche  de la télécommande. Lorsque le mode armement total se déclenche la centrale indique par un message vocal « système armé » et l'icône  s'allume. Si un délai de sortie est défini la centrale émet un bip durant ce délai.



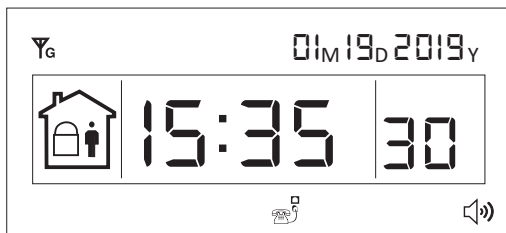

### Armement partiel

Presser la touche  de la centrale sous l'écran LCD ou appuyer sur la touche  de la télécommande. Lorsque le mode armement partiel se déclenche la centrale indique par un message vocal « système partiel activé » et l'icône  clignote.





### Désarmement

Composer le code utilisateur sur le clavier et valider par [#] ou  ou presser la touche  de la télécommande.

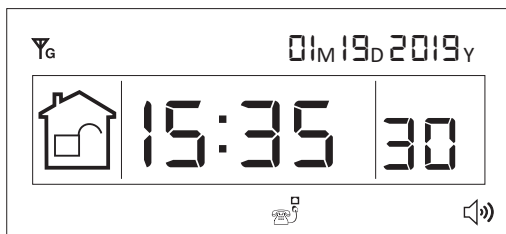
La centrale indique par un message vocal « système désarmé », l'icône  s'allume et la centrale émet deux bip.



### Alarme agression

Presser la touche  (appui long) de la centrale ou appuyer sur la touche  de la télécommande. Lorsque le mode « urgence » se déclenche la centrale émet une alarme silencieuse ou sonore doublée d'un appel, selon les paramètres.

A-00 (urgence) ainsi que l'icône  s'affichent alors sur l'écran LCD.

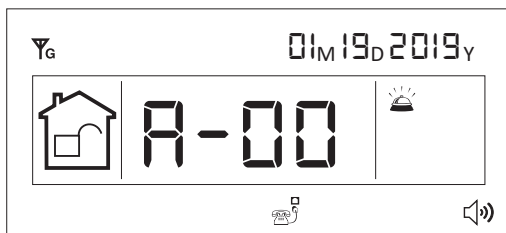

## Armement et désarmement automatiques

Il est possible d'enregistrer jusqu'à 4 cycles d'armement/désarmement automatiques. Les cycles ne doivent pas se superposer.

Par exemple, pour programmer un cycle d'armement de 9h00 à 18h30 :

The diagram illustrates the steps to program an automatic arming cycle on a control panel. It features a grid of buttons and instructional callouts:











- Top Row:** A row of buttons including a star icon labeled "REGLAGE", a speaker icon with the text "Saisir le mot de passe", and buttons for "0 APPEL", "1 INCENDIE", "2 MEDICAL", "3 URGENCE", "4 CARILLON", "5 PGM", and "# OFF".
- Second Row:** Buttons for "7 DONTIQUE", "# OFF", "1 INCENDIE", "# OFF", and a speaker icon with the text "Saisir le numéro de groupe de l'armement automatique".
- Third Row:** Buttons for "1 INCENDIE", "# OFF", and a speaker icon with the text "Saisir l'heure d'armement, saisir 4 fois zéro pour désactiver".
- Fourth Row:** Buttons for "0 APPEL", "9 TEST", "0 APPEL", "0 APPEL", "# OFF", and a speaker icon with the text "Saisir l'heure de désarmement, saisir 4 fois zéro pour désactiver".
- Fifth Row:** Buttons for "1 INCENDIE", "8 BYPASS", "3 URGENCE", "0 APPEL", "# OFF", and a speaker icon with the text "Paramètre enregistré".



## Action des touches d'accès rapide

Les touches du clavier tactile permettent d'effectuer différentes actions directement, en faisant un appui long (3 secondes) sur la touche désirée.

Certaines commandes nécessitent la saisie du mot de passe utilisateur, 1234 par défaut.

Touche	Action
	Déclenchement de l'alarme incendie
	Déclenchement de l'alarme médicale
	Déclenchement de l'alarme d'urgence
	Activation / désactivation du carillon sur détecteur périmétrique avec délai
	Activation / désactivation du port PGM
	Activation / désactivation du mode veille
	Activation / désactivation des modules domotiques
	By-pass des détecteurs
	Mode test
	Appel téléphonique

L'appui long sur les touches 1, 2 ou 3 déclenche une alarme d'urgence. Par défaut, cette alarme est silencieuse et la centrale appelle les numéros enregistrés et/ou contacte le centre de télésurveillance. Pour changer le type de sirène d'alarme d'urgence se reporter au chapitre « cf. Réglage du type de sirène d'alarme d'urgence p. 27 ».

### Activation / désactivation du carillon sur détecteur avec délai

Il est possible de faire sonner le carillon de la centrale, lors du déclenchement d'un détecteur périmétrique avec délai. Pour cela, il convient de procéder ainsi :

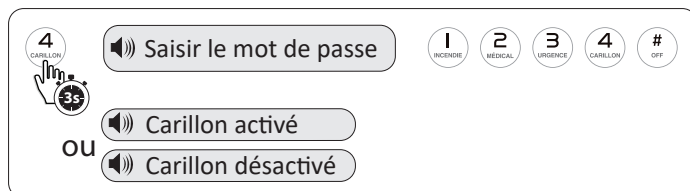

## Action des touches d'accès rapide

### Activation / désactivation du port PGM

Si le port de sortie programmable (PGM) est paramétré en (manuel) « cf. Réglage du port de sortie programmable p. 32 », son activation peut se faire par appui long sur la touche 5 en procédant ainsi :

Diagramme illustrant la procédure d'activation/désactivation du port PGM. À gauche, une main appuie sur la touche 5 (PGM). À droite, une série de boutons : 1 INCENDIE, 2 MEDICAL, 3 URGENCE, 4 CARILLON, # OFF. Le processus est décrit par des messages vocaux :

- Saisir le mot de passe
- Port de sortie programmable activé
- OU
- Port de sortie programmable désactivé

### Activation / désactivation du mode veille

Le mode veille permet de couper le buzzer intégré de la centrale. En mode veille, le symbole clignote sur l'écran LCD de la centrale.

Diagramme illustrant la procédure d'activation/désactivation du mode veille. À gauche, une main appuie sur la touche 6 (VEILLE). À droite, une série de boutons : 1 INCENDIE, 2 MEDICAL, 3 URGENCE, 4 CARILLON, # OFF. Le processus est décrit par des messages vocaux :

- Saisir le mot de passe
- Mode veille activé
- OU
- Mode veille désactivé

### Activation / désactivation des modules domotiques

Il est possible d'activer ou de désactiver les modules domotiques enregistrés dans la centrale, directement par le clavier tactile. Par exemple, pour activer le module domotique n°1 :

Diagramme illustrant la procédure d'activation/désactivation d'un module domotique. À gauche, une main appuie sur la touche 7 (DOMOTIQUE). À droite, une série de boutons : 1 INCENDIE, 2 MEDICAL, 3 URGENCE, 4 CARILLON, # OFF. Le processus est décrit par des messages vocaux :

- Saisir le mot de passe
- Saisir le numéro du module domotique, compris entre 1 et 8
- 1 INCENDIE # OFF
- Presser 1 pour activer, presser 0 pour désactiver
- 1 INCENDIE # OFF
- Module domotique activé

En cas d'absence ou de non reconnaissance du module domotique, la centrale annonce « pas de réponse du module domotique »

## Action des touches d'accès rapide

### By-pass des détecteurs

Il est possible de désactiver momentanément un détecteur en utilisant la fonction By-pass. Par exemple, pour contourner le détecteur n°01 :

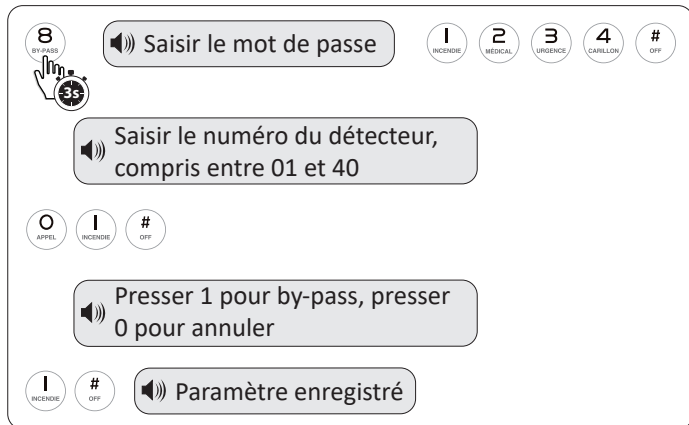

L'écran de la centrale affichera P-01.

L'armement total ou partiel est possible, mais le détecteur ne déclenchera pas d'alarme en cas de détection.

### Mode test

La centrale NEOS permet de faire un test de communication vers le centre de télésurveillance « cf. Réglage centre de télésurveillance p. 39 », de faire un test au niveau des sirènes ou encore au niveau des détecteurs.

Il suffit de faire le choix correspondant à l'action souhaitée (Choix 1, 2 ou 3).

## Réception et gestion d'une alerte par téléphone via ligne RTC ou ADSL

Lorsque le système est en alerte (déclenchement d'un détecteur) l'écran affiche instantanément le numéro du détecteur concerné et son statut « cf. Indications visuelles p. 7 ».

Le transmetteur téléphonique de la centrale d'alarme compose alors dans l'ordre les 4 numéros enregistrés, en boucle et cela durant 5 cycles (paramétrage par défaut), sauf si l'un des destinataires décroche et accuse réception de l'alerte à l'aide de la touche 1.

### Ligne RTC / ADSL



Diffusion du message personnalisé, puis presser :

- 1 INCENDIE pour annuler l'alarme
- 2 MEDICAL pour vérifier le détecteur à l'origine de l'alarme
- 3 URGENCE pour armer le système
- 4 CARILLON pour désarmer le système
- 5 PGM pour armer partiellement
- 6 VILLE pour activer la sirène
- 7 DOMOTIQ pour écouter à proximité
- 8 BY-PASS pour contrôler le port de sortie programmable
- 0 APPEL pour raccrocher

## Contrôle du système à distance par téléphone via ligne RTC / ADSL

La centrale peut être contrôlée par téléphone en appelant le numéro de téléphone auquel elle est reliée.

Après un nombre de sonneries prédéfini « cf. Réglage du nombre de sonnerie(s) entrante(s) p. 34 », la centrale répond et invite à entrer le code utilisateur.

Entrer le code utilisateur permet alors l'accès à un menu vocal qui permet de contrôler l'alarme.

### Ligne RTC / ADSL

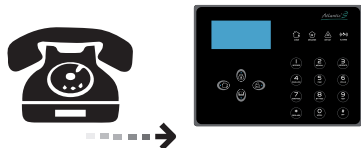

Saisir le mot de passe, puis presser :

- 1 INCENDIE pour armer le système
- 2 MEDICAL pour désarmer le système
- 3 URGENCE pour armer partiellement
- 4 CARILLON pour vérifier le statut du système
- 5 PGM pour contrôler les modules domotique
- 8 BY-PASS pour contrôler le port de sortie programmable
- 0 APPEL pour raccrocher

## Consultation du journal des événements

La centrale enregistre par défaut les éléments suivants dans le journal des événements :

- Les alarmes de rupture de ligne téléphonique
- Les alarmes de batteries faibles
- Les déclenchements de détecteurs
- Les phases d'armement total
- Les phases d'armement partiel
- Les phases de désarmement

La consultation du journal des événements est possible à tout instant lorsque l'heure est affichée sur l'écran LCD de la

centrale. Il suffit alors de presser la touche  « bas / journal ». La navigation dans le journal se fait avec les touches « haut » et « bas ».

## Effacement du journal des événements

Il est possible à tout moment d'effacer le journal des événements :

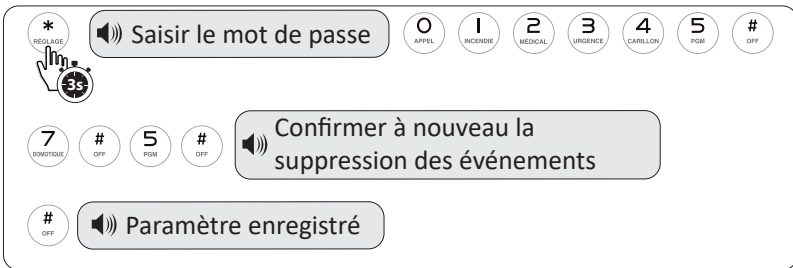

### Alertes multiprotocoles

Le type de notifications (appel ou CMS, c'est à dire appel vers le centre de télésurveillance) est paramétrable en fonction de chaque événement (alarme, rapport d'armement, tests...). Ce paramétrage se fait en choisissant une option de 0 à 7 correspondant aux actions suivantes :

- 0 = pas de notification
- 2 = Appel téléphonique
- 3 = Appel téléphonique
- 4 = CMS
- 5 = CMS
- 6 = CMS + Appel téléphonique
- 7 = CMS + Appel téléphonique

A chaque événement correspond un code dont le paramétrage par défaut est le suivant :

Code	Désignation	Option	Code	Désignation	Option
50	Panique	7	65	Défaut ligne RTC	5
51	Périmétrique avec délai	7	66	Rapport test périodique	5
52	Périmétrique	7	67	Erreur boucle	0
53	Intérieure	7	68	Rétablissement boucle	0
54	Permanente	7	69	Rétablissement batterie centrale	0
55	Urgence	7	70	Problème communication CMS	0
56	Incendie	7	71	Annulation By-pass	0
57	Vandalisme	7	72	Annulation alarme	0
58	Batterie détecteur faible	5	73	Désarmement	0
59	Rétablissement signal radio	5	74	Armement partiel	0
60	Perte signal radio	5	75	Armement total	0
61	Batterie centrale faible	5	76	Programmation centrale	0
62	Coupure alimentation secteur	5	77	Echec armement	5
63	Retour alimentation secteur	5	78	Retour ligne RTC	4
64	By-pass détecteur	5	79	Retour communication CMS	4

Ce tableau indique par exemple qu'une coupure d'alimentation secteur (code 62) va entraîner par défaut un message au centre de télésurveillance, comme le précise l'option 5 = CMS.

## Options avancées

### Alertes multiprotocoles

Si par exemple je ne veux pas que la centrale NEOS prévienne le centre de télésurveillance en cas de coupure d'alimentation secteur, mais fasse uniquement des appels téléphoniques à la liste des numéros enregistrés, procéder ainsi :

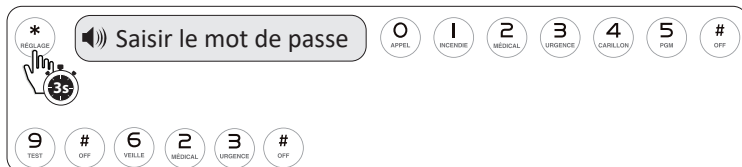

Les informations suivantes apparaissent alors sur l'écran LCD :

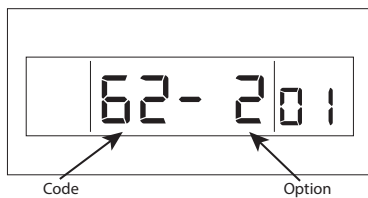

### Remplacement des piles des périphériques

Se reporter au manuel d'utilisation des périphériques concernés.

### Retour aux réglages d'usine par défaut

Cette fonction permet de réinitialiser le système dans sa configuration de sortie d'usine. **Cette réinitialisation efface la totalité des réglages et paramètres enregistrés** : codes, détecteurs, statuts de zone, heure, date.

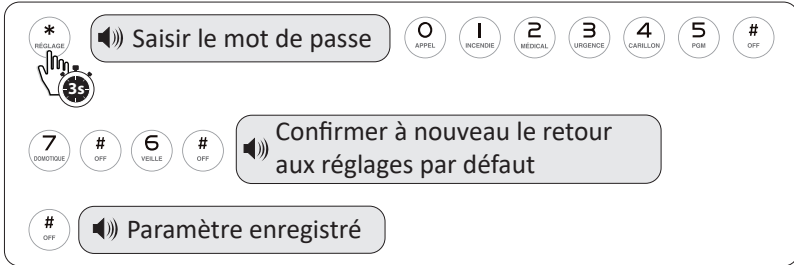

### Entretien

Les systèmes d'alarme Atlantic'S ont été spécialement conçus et étudiés pour limiter les coûts de maintenance du système.

Nettoyer la centrale d'alarme et ses périphériques régulièrement avec un chiffon doux sans eau ni produit ménager. N'utiliser aucun lubrifiant, gel, essence ou autre produit pour l'entretien du système.

Les batteries des détecteurs sont à remplacer tous les ans ou deux ans selon leur usage.

Il est conseillé de les remplacer avant une absence prolongée (vacances).



## Limites de garantie

La centrale d'alarme NEOS d'Atlantic'S est garantie 24 mois (2 ans) à compter de la date d'achat du système.

La facture du revendeur fait foi quant à la date de début de garantie.

Atlantic'S dégage toute responsabilité en cas d'usage non-conforme du produit, de modifications du matériel ou de circonstances dont le fabricant n'est pas à l'origine (foudre, inondations, catastrophes naturelles)

La portée entre la centrale et ses éléments est donnée à titre indicatif, en champ libre. Le fabricant ne saurait être tenu responsable d'une mauvaise communication entre les éléments due à une pollution des zones hertziennes.

Atlantic'S dégage toute responsabilité en cas d'incompatibilité du transmetteur téléphonique de la centrale d'alarme et la ligne ADSL.

Atlantic'S dégage toute responsabilité en cas de cambriolage ou si le système a été vandalisé.

Atlantic'S dégage toute responsabilité en cas de perte du code administrateur.

L'installateur du système doit s'assurer du bon emplacement et de l'entretien des éléments.

Le remplacement régulier des piles et des batteries est de la responsabilité de l'utilisateur.

### Spécifications techniques générales :

- Clavier tactile
- Ecran LCD rétro éclairé
- 32 zones sans fil (zone n° 01 à zone n° 32)
- 8 zones filaires (zone n° 33 à zone n° 40)
- 8 zones spécifiques aux télécommandes sans fil et claviers sans fil
- 3 types d'alarme différents (audible, bip, silencieux)
- Fréquence de fonctionnement : 433,95 MHz (à plus ou moins 0,5 MHz)
- Puissance maximale utilisée par l'émetteur : < 10 dBm
- Distance de fonctionnement : entre 100 et 150 mètres en champ libre
- Alimentation en 15 ou 12 volts et 800 mA
- Assistance vocale en français
- Micro d'écoute
- Immunité animale jusqu'à 15kg
- Technologie antibrouillage broadcasting
- Consommation en veille : 50 mA / 15 volts (sans élément filaire)
- Consommation en alarme : < 300 mA / 15 volts (sans élément filaire)
- Tension de sortie : 12 volts / 100 mA (pour sirènes filaires)
- Temps d'enregistrement du message personnalisé : 15 secondes
- Temps de réponse des zones filaires : 100 ms
- Technologie de transmission téléphonique : DTMF
- Variation de fréquence d'appel DTMF : 1,5%
- Protocole de communication de télésurveillance : Contact ID
- Sirène intégrée de 105dB

### Performances :

- Température de fonctionnement : entre 0° et 45°C (32°F à 120°F)
- Température de stockage : entre -20°C et 60°C (-4°F à 140°F)
- Taux d'humidité : jusqu'à 85%
- Dimensions : 215mm X 155mm X 35mm
- Poids : 625g
- Couleur : noir

## Consignes de sécurité

Votre système est conçu et testé pour répondre aux dernières normes de sécurité relatives aux équipements technologiques. Cependant, il est important de suivre les instructions détaillées dans ce manuel d'utilisation pour éviter d'endommager votre système et pour vous préserver de tout risque d'accident.

- Installez l'appareil sur une surface plane et stable.
- N'utilisez pas cet appareil à proximité d'une source d'eau, de chaleur ou d'ondes électromagnétiques.
- N'utilisez pas cet appareil dans les zones dites dangereuses comme des installations médicales et dentaires, des environnements riches en oxygène ou en zones industrielles.
- Afin de réduire le risque d'incendie et d'électrocution, l'appareil doit être utilisé uniquement avec le cordon d'alimentation (prise, câble et adaptateur secteur) livré par le fabricant. Ne débranchez pas le cordon d'alimentation en tirant sur le câble. Ne marchez pas sur le cordon d'alimentation et ne posez aucun objet au-dessus. S'il a été endommagé, remplacez le cordon d'alimentation électrique par un cordon de modèle identique ou équivalent recommandé par le fabricant.
- Si vous utilisez une rallonge avec cet équipement, assurez-vous que la puissance maximum totale des appareils branchés à la rallonge ne dépasse pas la puissance maximum de celle-ci.
- Assurez-vous que la prise que vous utilisez pour alimenter votre équipement soit facilement accessible en cas d'incendie ou de court-circuit.
- Afin d'éviter une électrocution, débranchez toujours tous les câbles des prises murales avant d'effectuer un nettoyage ou une manutention de l'appareil.
- Ne nettoyez pas votre équipement avec de l'alcool ou avec un produit d'entretien ménager. Utilisez simplement un chiffon légèrement humide pour le nettoyage.
- Ne renversez aucun produit d'aucune sorte sur l'appareil. Evitez de boire, manger ou fumer à proximité.
- Les orifices situés sur le boîtier de cet équipement permettent sa ventilation et ne doivent pas être obstrués. N'introduisez jamais d'objet d'aucune sorte dans ces orifices.
- Ne pas utiliser votre équipement s'il est tombé, s'il a subi un choc ou que son boîtier a été endommagé. Dans tous ces cas, retournez votre équipement à votre revendeur pour un contrôle technique par un technicien agréé Atlantic'S avant réutilisation.
- Votre appareil contient une batterie de secours au lithium. Si la batterie lithium a besoin d'être remplacée, assurez-vous qu'un technicien agréé Atlantic'S effectue la tâche. Utilisez impérativement le même modèle de batterie ou un modèle équivalent recommandé par le fabricant. L'utilisation d'une batterie de type incorrect peut provoquer un incendie d'origine électrique ou une explosion.
- Votre équipement ne doit être utilisé qu'avec des périphériques compatibles de la même marque et conformes aux spécifications techniques du fabricant.
- Ne tentez jamais de réparer ou démonter votre appareil vous-même
- N'apportez aucune modification ou transformation mécanique, électronique ou électrique à votre équipement ou à ses dispositifs de raccordement. Toute réparation de votre équipement doit être effectuées par un technicien agréé Atlantic'S.
- Si une odeur de brûlé ou de la fumée se dégage de votre équipement, l'alimentation électrique doit être retirée immédiatement, l'unité doit être éteinte et la batterie retirée. L'équipement doit ensuite être vérifiée par un technicien agréé Atlantic'S avant toute réutilisation.
- Ni votre appareil, ni sa batterie, ni son cordon d'alimentation, ni ses périphériques ne doivent être jetés avec les autres déchets ménagers, professionnels ou commerciaux. Prenez contact avec votre revendeur pour connaître les procédures et points de collecte de ces produits en vue de leur recyclage.

# Déclaration de conformité RED - N° 2014/53/UE

**Produit / Equipment :** NEOS

**Type / Type :** Centrale d'alarme avec émetteur / récepteur  
Alarm panel with transmitter / receiver

**Marque / Brand name :** Atlantic'S

**Fabricant / Manufacturer :** LM2 Group  
4, avenue André Reinson - 33300 Bordeaux – France  
RCS Bordeaux - 751560103

**Déclare que / declare that :**

- l'équipement radioélectrique référencé ci-dessus est conforme aux exigences essentielles de la directive RED - N° 2014/53/UE  
the above radio-electrical equipment comply with essential requirements of Directive RED - N° 2014/53/UE
- les tests de conformité CE et les essais radio essentiels ont été effectués par des organismes agréés  
EC conformity test and essential radio tests have been effected by approved agencies

Test de sécurité électrique EN 60950 - Avril 2013  
Electrical safety test EN 60950 - April 2013

Test du spectre radioélectrique EN 300-220-2 - Juin 2016  
Radioelectrical spectrum test EN 300-220-2 - June 2016

Test de compatibilité électromagnétique EN 301489 1 & 3 - Juin 2016  
Test of electro magnetic compatibility EN 301489 1 & 3 - June 2016

Test d'exposition aux radiofréquences EN 62479-5 - Juin 2016  
Radiofrequency exposure test EN 62479-5 - June 2016

- le marquage CE est apposé sur le produit  
CE marking is affixed on the equipment

La présente déclaration de conformité est établie sous la seule responsabilité du fabricant LM2 Group - 4, avenue André Reinson - 33300 Bordeaux – France et de ses représentants légaux.

This declaration of conformity is established under the sole responsibility of the manufacturer LM2 Group - 4, avenue André Reinson - 33300 Bordeaux - France and of its legal representatives.

Bordeaux - Juin 8 2020 / June 8th 2020

M. Loustau - Pdg



# Plan de zone

N° de zone	Type de détecteur	Lieu d'implantation	Délaï d'entrée	Type d'armement
01			OUI / NON	Total / Partiel
02			OUI / NON	Total / Partiel
03			OUI / NON	Total / Partiel
04			OUI / NON	Total / Partiel
05			OUI / NON	Total / Partiel
06			OUI / NON	Total / Partiel
07			OUI / NON	Total / Partiel
08			OUI / NON	Total / Partiel
09			OUI / NON	Total / Partiel
10			OUI / NON	Total / Partiel
11			OUI / NON	Total / Partiel
12			OUI / NON	Total / Partiel
13			OUI / NON	Total / Partiel
14			OUI / NON	Total / Partiel
15			OUI / NON	Total / Partiel
16			OUI / NON	Total / Partiel
17			OUI / NON	Total / Partiel
18			OUI / NON	Total / Partiel
19			OUI / NON	Total / Partiel
20			OUI / NON	Total / Partiel
21			OUI / NON	Total / Partiel
22			OUI / NON	Total / Partiel
23			OUI / NON	Total / Partiel
24			OUI / NON	Total / Partiel
25			OUI / NON	Total / Partiel
26			OUI / NON	Total / Partiel
27			OUI / NON	Total / Partiel
28			OUI / NON	Total / Partiel
29			OUI / NON	Total / Partiel
30			OUI / NON	Total / Partiel
31			OUI / NON	Total / Partiel
32			OUI / NON	Total / Partiel
33			OUI / NON	Total / Partiel
34			OUI / NON	Total / Partiel
35			OUI / NON	Total / Partiel
36			OUI / NON	Total / Partiel
37			OUI / NON	Total / Partiel
38			OUI / NON	Total / Partiel
39			OUI / NON	Total / Partiel
40			OUI / NON	Total / Partiel

Zones sans fil

Zones filaires





**Atlantic'S® est une marque de LM2 Group**

2/4 avenue André Reinson - 33300 Bordeaux - Tél. : 05 56 17 22 74

E-mail : [contact@atlantics.fr](mailto:contact@atlantics.fr)

SAS au capital de 250 000 € - RCS Bordeaux 751 560 103